

# DOCUMENTOS DE HABILITAÇÃO

**EDITAL DE TOMADA DE PREÇO Nº 04/2022**

**DATA:** 26/12/2022 ÀS 09:00 HS

**PROPONENTE:** ISOFEN ENERGY ENGENHARIA DE SUSTENTABILIDADE LTDA

**CNPJ:** 22.415.029/0001-77

**TELEFONE:** (61) 3710-4545

**E-MAIL:** [licitacao@isofen.com.br](mailto:licitacao@isofen.com.br)

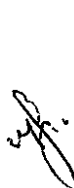



Ministério da Economia  
Secretaria Especial de Desburocratização, Gestão e Governo Digital  
Secretaria de Gestão

Sistema de Cadastramento Unificado de Fornecedores - SICAF

**Declaração**

Declaramos para os fins previstos na Lei nº 8.666, de 1993, conforme documentação registrada no SICAF, que a situação do fornecedor no momento é a seguinte:

**Dados do Fornecedor**

CNPJ: 22.415.029/0001-77 DUNS@: 94\*\*\*\*\*87  
Razão Social: ISOFEN ENERGY ENGENHARIA DE SUSTENTABILIDADE LTDA  
Nome Fantasia: ISOFEN ENERGY  
Situação do Fornecedor: Credenciado Data de Vencimento do Cadastro: 18/07/2023  
Natureza Jurídica: SOCIEDADE EMPRESÁRIA LIMITADA  
MEI: Não  
Porte da Empresa: Demais

**Ocorrências e Impedimentos**

Ocorrência: Consta  
Impedimento de Licitar: Nada Consta

**Níveis cadastrados:**

Documento(s) assinalado(s) com \*\*\* está(ão) com prazo(s) vencido(s).

**I - Credenciamento**

**II - Habilitação Jurídica**

**III - Regularidade Fiscal e Trabalhista Federal**

Receita Federal e PGFN	Validade:	25/04/2023
FGTS	Validade:	06/01/2023
Trabalhista ( <a href="http://www.tst.jus.br/certidao">http://www.tst.jus.br/certidao</a> )	Validade:	26/05/2023

**IV - Regularidade Fiscal Estadual/Distrital e Municipal**

Receita Estadual/Distrital	Validade:	23/02/2023
Receita Municipal (Isento)		

**V - Qualificação Técnica**

**VI - Qualificação Econômico-Financeira**

Validade: 31/05/2023

Esta declaração é uma simples consulta e não tem efeito legal

Emitido em: 19/12/2022 12:05

CPF: 037.195.831-80 Nome: LEONARDO SAMIR MOURA VIDAL

Ass: \_\_\_\_\_

1 de



Ministério da Economia  
Secretaria Especial de Desburocratização, Gestão e Governo Digital  
Secretaria de Gestão

Sistema de Cadastramento Unificado de Fornecedores - SICAF

Relatório Nível V - Qualificação Técnica

**Dados do Fornecedor**

CNPJ: 22.415.029/0001-77 DUNS®: 94\*\*\*\*\*87  
Razão Social: ISOFEN ENERGY ENGENHARIA DE SUSTENTABILIDADE LTDA  
Nome Fantasia: ISOFEN ENERGY  
Situação do Fornecedor: Credenciado

**Dados do Nível**

Situação do Nível: Cadastrado

**Entidades de Classe**

Entidade e UF	Nº Registro	Data de Validade
CREA-DF	12010	31/03/2023

*uf*

*[Assinatura]*

*[Assinatura]*

*[Assinatura]*

A

**Fundação Universidade Federal do Amapá**

**Comissão Permanente de Licitação**

**Processo nº 23125.017066/2022-04**

**Tomada de Preços nº 04/2022**

**Data: 26/12/2022**

### DECLARAÇÃO

Isofen Energy Engenharia de Sustentabilidade Ltda, inscrita no CNPJ nº. 22.415.029/0001-77 por intermédio de seu representante legal o(a) Sr.(a) Leonardo Samir Moura Vidal, portador(a) da Carteira de Identidade nº 2728566 SSP/DF e do CPF nº 037.195.831-80, **declara**, que está ciente e concorda com as condições contidas no Edital e seus anexos, bem como de que cumpre plenamente os requisitos de habilitação definidos no edital.

Brasília-DF, 26 de dezembro de 2022.

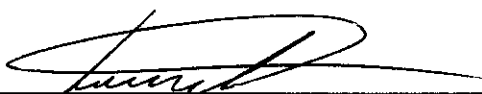

**ISOFEN ENERGY ENGENHARIA DE SUSTENTABILIDADE LTDA**

**CNPJ: 22.415.029/0001-77**

Nome: Leonardo Samir Moura Vidal/Sócio-Diretor

RG: 2728566 SSP/DF

CPF: 037.195.831-80

Leonardo Samir Moura Vidal  
Eng. Civil  
CREA 21977/D-DF



A

**Fundação Universidade Federal do Amapá**

**Comissão Permanente de Licitação**

**Processo nº 23125.017066/2022-04**

**Tomada de Preços nº 04/2022**

**Data: 26/12/2022**

**ANEXO II - DECLARAÇÃO DE INEXISTÊNCIA DE FATO SUPERVENIENTE  
IMPEDITIVO DE HABILITAÇÃO**

A Isofen Energy Engenharia de Sustentabilidade Ltda, inscrita no CNPJ nº. 22.415.029/0001-77, por intermédio de seu representante legal o(a) Sr.(a) Leonardo Samir Moura Vidal, portador(a) da Carteira de Identidade nº. 2728566 SSP/DF e do CPF nº. 037.195.831-80, declara atendimento ao disposto no edital da Tomada de Preços nº e sob as penas da Lei, que inexistem fatos supervenientes impeditivos da habilitação na licitação mencionada, cientes da obrigatoriedade de declarar ocorrências futuras.

Brasília-DF, 26 de dezembro de 2022.

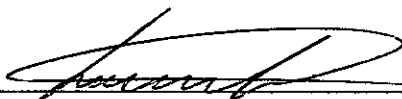

**ISOFEN ENERGY ENGENHARIA DE SUSTENTABILIDADE LTDA**

**CNPJ: 22.415.029/0001-77**

Nome: Leonardo Samir Moura Vidal/Sócio-Diretor

RG: 2728566 SSP/DF

CPF: 037.195.831-80

Leonardo Samir Moura Vidal  
Eng. Civil  
CREA 21977/D-DF



A

**Fundação Universidade Federal do Amapá****Comissão Permanente de Licitação****Processo nº 23125.017066/2022-04****Tomada de Preços nº 04/2022****Data: 26/12/2022****ANEXO VI - DECLARAÇÃO DE ELABORAÇÃO INDEPENDENTE DE PROPOSTA****Tomada de Preços nº 04/2022**

Leonardo Samir Moura Vidal, como representante devidamente constituído de Isofen Energy Engenharia de Sustentabilidade Ltda, doravante denominado (Licitante), para fins do disposto no item do Edital Tomada de Preços nº 04/2022, declara, sob as penas da lei, em especial o art. 299 do Código Penal Brasileiro, que:

- (a) a proposta apresentada para participar da Tomada de Preços nº 04/2022 foi elaborada de maneira independente (pelo Licitante), e o conteúdo da proposta não foi, no todo ou em parte, direta ou indiretamente, informado, discutido ou recebido de qualquer outro participante potencial ou de fato da Tomada de Preços nº 04/2022, por qualquer meio ou por qualquer pessoa;
- (b) a intenção de apresentar a proposta elaborada para participar da Tomada de Preços nº 04/2022 não foi informada, discutida ou recebida de qualquer outro participante potencial ou de fato da Tomada de Preços nº 04/2022, por qualquer meio ou por qualquer pessoa;
- (c) que não tentou, por qualquer meio ou por qualquer pessoa, influir na decisão de qualquer outro participante potencial ou de fato da Tomada de Preços nº 04/2022 quanto a participar ou não da referida licitação;
- (d) que o conteúdo da proposta apresentada para participar da Tomada de Preços nº 04/2022 não será, no todo ou em parte, direta ou indiretamente, comunicado ou discutido com qualquer outro participante potencial ou de fato da Tomada de Preços nº 04/2022 antes da adjudicação do objeto da referida licitação;
- (e) que o conteúdo da proposta apresentada para participar da Tomada de Preços nº 04/2022 não foi, no todo ou em parte, direta ou indiretamente, informado, discutido ou recebido de qualquer integrante de Fundação Universidade Federal do Amapá, antes da abertura oficial das propostas; e
- (f) que está plenamente ciente do teor e da extensão desta declaração e que detém plenos poderes e informações para firmá-la.

Brasília-DF, 26 de dezembro de 2022.

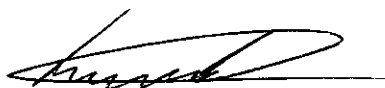
**ISOFEN ENERGY ENGENHARIA DE SUSTENTABILIDADE LTDA****CNPJ: 22.415.029/0001-77**

Nome: Leonardo Samir Moura Vidal/Sócio-Diretor

RG: 2728566 SSP/DF

CPF: 037.195.831-80

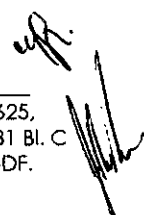
Leonardo Samir Moura Vidal  
Eng. Civil  
CREA 21977/D-DF

A

**Fundação Universidade Federal do Amapá**

**Comissão Permanente de Licitação**

**Processo nº 23125.017066/2022-04**

**Tomada de Preços nº 04/2022**

**Data: 26/12/2022**

### DECLARAÇÃO

Isofen Energy Engenharia de Sustentabilidade Ltda, inscrita no CNPJ nº. 22.415.029/0001-77 por intermédio de seu representante legal o(a) Sr.(a) Leonardo Samir Moura Vidal, portador(a) da Carteira de Identidade nº 2728566 SSP/DF e do CPF nº 037.195.831-80, **declara**, que não possui, em sua cadeia produtiva, empregados executando trabalho degradante ou forçado, observando o disposto nos incisos III e IV do art. 1º e no inciso III do art. 5º da Constituição Federal.

Brasília-DF, 26 de dezembro de 2022.



**ISOFEN ENERGY ENGENHARIA DE SUSTENTABILIDADE LTDA**

**CNPJ: 22.415.029/0001-77**

**Nome: Leonardo Samir Moura Vidal/Sócio-Diretor**

**RG: 2728566 SSP/DF**

**CPF: 037.195.831-80**

Leonardo Samir Moura Vidal  
Eng. Civil  
CREA 21977/D-DF



A

**Fundação Universidade Federal do Amapá**

**Comissão Permanente de Licitação**

**Processo nº 23125.017066/2022-04**

**Tomada de Preços nº 04/2022**

**Data: 26/12/2022**

### DECLARAÇÃO

Isofen Energy Engenharia de Sustentabilidade Ltda, inscrita no CNPJ nº. 22.415.029/0001-77 por intermédio de seu representante legal o(a) Sr.(a) Leonardo Samir Moura Vidal, portador(a) da Carteira de Identidade nº 2728566 SSP/DF e do CPF nº 037.195.831-80, **declara**, que os serviços são prestados por empresas que comprovem cumprimento de reserva de cargos prevista em lei para pessoa com deficiência ou para reabilitação da Previdência Social e que atendam às regras de acessibilidade previstas na legislação, conforme disposto no art. 93 da Lei nº 8.213, de 24 de julho de 1991, caso opte pelo benefício previsto no art. 3º, §2º, inciso V, da Lei nº 8.666/1993.

Brasília-DF, 26 de dezembro de 2022.



**ISOFEN ENERGY ENGENHARIA DE SUSTENTABILIDADE LTDA**

**CNPJ: 22.415.029/0001-77**

Nome: Leonardo Samir Moura Vidal/Sócio-Diretor

RG: 2728566 SSP/DF

CPF: 037.195.831-80

Leonardo Samir Moura Vidal  
Eng. Civil  
CREA 21977/D-DF





A

**Fundação Universidade Federal do Amapá**

**Comissão Permanente de Licitação**

**Processo nº 23125.017066/2022-04**

**Tomada de Preços nº 04/2022**

**Data: 26/12/2022**

**ANEXO III - DECLARAÇÃO RELATIVA À PROIBIÇÃO DO TRABALHO DO MENOR (LEI Nº. 9.854/99).**

A empresa Isofen Energy Engenharia de Sustentabilidade Ltda, inscrita no CNPJ nº 22.415.029/0001-77, por intermédio de seu representante legal o(a) Sr.(a) Leonardo Samir Moura Vidal, portador(a) da Carteira de Identidade nº 2728566 SSP/DF e do CPF nº 037.195.831-80, declara em atendimento ao quanto disposto no edital da Tomada de Preços nº e para fins do disposto no inciso V do Artigo 27 da Lei nº. 8.666/93, acrescido pela Lei nº. 9.854, de 27 de outubro de 1999, que não emprega menor de dezoito anos em trabalho noturno, perigoso ou insalubre e não emprega menor de dezesseis anos.

Ressalva: emprega menor, a partir de quatorze anos, na condição de aprendiz ( ).

Brasília-DF, 26 de dezembro de 2022.

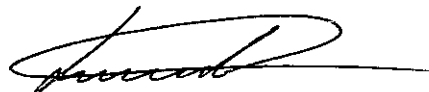

**ISOFEN ENERGY ENGENHARIA DE SUSTENTABILIDADE LTDA**

**CNPJ: 22.415.029/0001-77**

**Nome: Leonardo Samir Moura Vidal/Sócio-Diretor**

**RG: 2728566 SSP/DF**

**CPF: 037.195.831-80**

Leonardo Samir Moura Vidal  
Eng. Civil  
CREA 2197710-DF

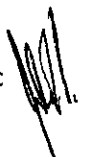

**A**

**Fundação Universidade Federal do Amapá**

**Comissão Permanente de Licitação**

**Processo nº 23125.017066/2022-04**

**Tomada de Preços nº 04/2022**

**Data: 26/12/2022**

**DECLARAÇÃO**

A empresa Isofen Energy Engenharia de Sustentabilidade Ltda, inscrita no CNPJ sob o nº 22.415.029/0001-77, por intermédio de seu representante legal o(a) Sr(a) Leonardo Samir Moura Vidal, portador(a) da Carteira de Identidade nº 2728566 SSP/DF e do CPF nº 037.195.831-80, **DECLARA**, para efeitos legais, que tem conhecimento de todas as condições para prestação do serviço objeto deste **Tomada de Preços nº 04/2022**, e que faz a opção de se abster da vistoria, não cabendo posteriormente nenhum questionamento contra a contratante em razão disto, nem tão pouco eximir-se de qualquer obrigação assumida ou revisão dos termos do contrato que vier a firmar.

Brasília-DF, 26 de dezembro de 2022.



**ISOFEN ENERGY ENGENHARIA DE SUSTENTABILIDADE LTDA**

**CNPJ: 22.415.029/0001-77**

Nome: Leonardo Samir Moura Vidal/Sócio-Diretor

RG: 2728566 SSP/DF

CPF: 037.195.831-80

Leonardo Samir Moura Vidal  
Eng. Civil  
CREA 21977/D-DF





Ministério da Indústria, Comércio Exterior e Serviços  
Secretaria Especial da Micro e Pequena Empresa  
Departamento de Registro Empresarial e Integração

Nº DO PROTOCOLO (Uso da Junta Comercial)

WIRE (da sede ou filial, quando a sede for em outra UF)

53202000668

Código da Natureza Jurídica

2062

Nº de Matrícula do Agente Auxiliar do Comércio

1 - REQUERIMENTO

ILMO(A). SR.(A) PRESIDENTE DA Junta Comercial, Industrial e Serviços do Distrito Federal

Nome: **ISOFEN ENERGY ENGENHARIA DE SUSTENTABILIDADE LTDA**  
(da Empresa ou do Agente Auxiliar do Comércio)

Nº FCN/REMP



DFP2000146727

Requer a V.Sª o deferimento do seguinte ato:

Nº DE VIAS	CÓDIGO DO ATO	CÓDIGO DO	QTDE	DESCRIÇÃO DO ATO / EVENTO
	002			ALTERACAO
		2244	1	ALTERACAO DE ATIVIDADES ECONOMICAS (PRINCIPAL E SECUNDARIAS)
		2247	1	ALTERACAO DE CAPITAL SOCIAL
		2211	1	ALTERACAO DE ENDERECO DENTRO DO MESMO MUNICIPIO

**BRASILIA**  
Local

Representante Legal da Empresa / Agente Auxiliar do

Nome: \_\_\_\_\_

Assinatura: \_\_\_\_\_

Telefone de Contato: \_\_\_\_\_

**21 Agosto 2020**  
Data

2 - USO DA JUNTA COMERCIAL

DECISÃO SINGULAR  DECISÃO COLEGIADA

Nome(s) Empresarial(ais) igual(ais) ou semelhante(s):

SIM \_\_\_\_\_  SIM \_\_\_\_\_  
\_\_\_\_\_  
\_\_\_\_\_  
\_\_\_\_\_

Processo em Ordem  
À decisão

\_\_\_\_\_  
Data

NÃO \_\_\_\_\_  NÃO \_\_\_\_\_  
Data Responsável Data Responsável

\_\_\_\_\_  
Responsável

DECISÃO SINGULAR

Processo em exigência. (Vide despacho em folha anexa) 2ª Exigência 3ª Exigência 4ª Exigência 5ª Exigência  
 Processo deferido. Publique-se e archive-se.      
 Processo indeferido. Publique-se.

\_\_\_\_\_  
Data Responsável

DECISÃO COLEGIADA

Processo em exigência. (Vide despacho em folha anexa) 2ª Exigência 3ª Exigência 4ª Exigência 5ª Exigência  
 Processo deferido. Publique-se e archive-se.      
 Processo indeferido. Publique-se.

\_\_\_\_\_  
Data Vogal Vogal Vogal

Presidente da \_\_\_\_\_ Turma

OBSERVAÇÕES

*[Handwritten signatures and notes in the Observations section]*



Junta Comercial, Industrial e Serviços do Distrito Federal  
Certifico registro sob o nº 1601986 em 21/08/2020 da Empresa ISOFEN ENERGY ENGENHARIA DE SUSTENTABILIDADE LTDA, Nirep 53202000668 e protocolo DFP2000146727 - 21/08/2020. Autenticação: FB23509855CF934C4F7E989DAD49C299B7BBFB. Maxmilian Patriota Carneiro - Secretário-Geral. Para validar este documento, acesse <http://juis.df.gov.br> e informe nº do protocolo 20/276.364-1 e o código de segurança igN9 Esta cópia foi autenticada digitalmente e assinada em 21/08/2020 por Maxmilian Patriota Carneiro - Secretário-Geral.

MAXMILIAN PATRIOTA CARNEIRO  
SECRETÁRIO-GERAL



# JUNTA COMERCIAL, INDUSTRIAL E SERVIÇOS DO DISTRITO FEDERAL

Registro Digital

Capa de Processo

Identificação do Processo		
Número do Protocolo	Número do Processo Módulo Integrador	Data
20/276.364-1	DFP2000146727	21/08/2020

Identificação do(s) Assinante(s)	
CPF	Nome
037.195.831-80	LEONARDO SAMIR MOURA VIDAL
031.767.871-03	SABRINA MOURA DE ARAUJO MENDONCA

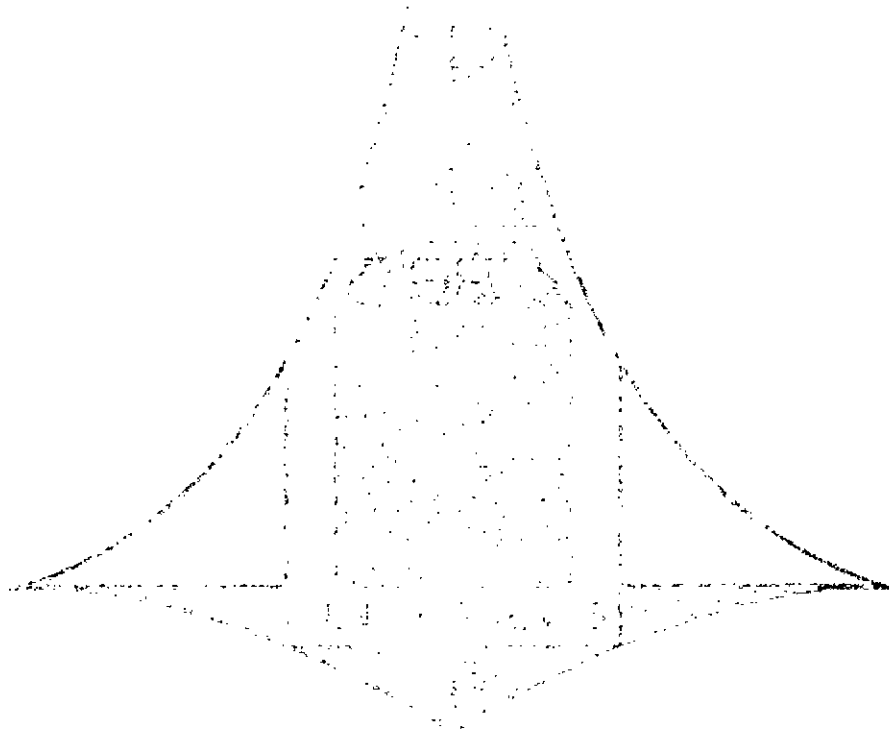

Página 1 de 1

## SEXTA ALTERAÇÃO CONTRATUAL E CONSOLIDAÇÃO DO CONTRATO SOCIAL

### ISOFEN ENERGY ENGENHARIA DE SUSTENTABILIDADE LTDA

CNPJ Nº 22.415.029/0001-77

CF/DF Nº 07.720.680/001-99

Pelo presente instrumento, **LEONARDO SAMIR MOURA VIDAL**, brasileiro, solteiro, engenheiro civil, natural de Brasília-DF, nascido aos 14/08/1991, filho de Mauricio Vidal de Oliveira e Telma Solange de Moura Vidal, portador da CNH 04798568649 DETRAN-DF e CPF: 037.195.831-80 residente e domiciliado na QNB 09, casa 21, - Taguatinga Norte – DF, CEP: 72.115-090, e **SABRINA MOURA DE ARAUJO MENDONÇA**, brasileira, divorciada, empresária, natural de Brasília-DF, nascida aos 19/06/1990, filha de Nilson Assunção de Araujo e Adalgiza Miria de Moura Araujo, portadora da CNH 04764175290 DETRAN DF e CPF: 031.767.871-03, residente e domiciliada na Avenida Araucárias, lotes 2/10, Residencial Península Apartamento 502 Bloco B -, Aguas Claras, Brasília-DF, CEP: 71.936-250, únicos sócios na empresa da ISOFEN ENERGY ENGENHARIA DE SUSTENTABILIDADE LTDA, com sede no SIA TRECHO 3 LOTE 625 SALA 227 PARTE C BLOCO C, CEP: 71.200-010, BRASILIA-DF, CEP: 71.200-010, inscrita no CNPJ nº 22.415.029/0001-77 conforme ato constitutivo arquivado na Junta Comercial do Distrito Federal sob o número 53202000668, por despacho de 07/05/2015, resolve de comum acordo proceder a presente alteração contratual mediante as cláusulas e condições seguintes:

**CLÁUSULA PRIMEIRA:** Altera o objeto social podendo a sociedade atuar em todo território nacional e na América do Sul, podendo abrir filiais, sucursais, agências de atendimentos e escritórios tendo como objeto Social: comercio varejista de material elétrico, peças e acessórios instalações hidráulicas, sanitárias e de gás, instalação e manutenção elétrica, serviços de engenharia, construção de edifícios, comercio varejista especializado de equipamentos de telefonia e comunicação, aluguel de moveis, utensílios e aparelhos de uso doméstico e pessoal, instrumentos musicais, comercio varejista especializado de peças e acessórios para aparelhos eletroeletrônicos para uso doméstico, exceto informática e comunicação, comercio atacadista de materiais de construção, comercio atacadista de componentes eletrônicos e equipamentos de telefonia e comunicação, comercio atacadista de equipamentos de informática, comercio varejista especializado de eletrodomésticos e equipamentos de áudio e vídeo, comercio atacadista de artigos de escritório e de papelaria, aluguel de outras maquinas e equipamentos comerciais e industriais não especificados anteriormente, sem operador, fabricação de geradores de corrente continua e alternada, peças e acessórios.

## SEXTA ALTERAÇÃO CONTRATUAL E CONSOLIDAÇÃO DO CONTRATO SOCIAL

### ISOFEN ENERGY ENGENHARIA DE SUSTENTABILIDADE LTDA

CNPJ Nº 22.415.029/0001-77

CF/DF Nº 07.720.680/001-99

**CLÁUSULA SEGUNDA:** O capital social de 1.2000.000,00 (um milhão e duzentos mil reais), totalmente integralizado em moeda corrente do País e representado por 1.2000.000,00 (um milhão e duzentos mil) quotas no valor de R\$ 1,00 (um Real) passa a ser de R\$ 1.7000.000,00 (um milhão e setecentos mil reais), totalmente integralizadas neste ato em moeda corrente do País e representado por 1.7000.000,00 (um milhão e setecentos mil) quotas no valor de R\$ 1,00 (um Real) cada uma distribuído entre os sócios da seguinte forma:

Sócio	Quotas	Valor (R\$)	Percentual
Leonardo Samir Moura Vidal	850.000	850.000,00	50
Sabrina Moura De Araujo Mendonça	850.000	850.000,00	50
Total	1.700.000	1.700.000,00	100

**CLÁUSULA TERCEIRA:** Altera o endereço da sociedade para SIA TRECHO 3 LOTE 625 SALA 227 PARTE C BLOCO C, CEP: 71.200-010, BRASILIA-DF.

**CLÁUSULA QUARTA:** As demais cláusulas do contrato social não modificadas neste presente instrumento de alteração permanecem inalteradas e em pleno vigor.

### CONSOLIDAÇÃO DO CONTRATO SOCIAL

**CLÁUSULA PRIMEIRA:** - A empresa gira sob o nome empresarial **ISOFEN ENERGY ENGENHARIA DE SUSTENTABILIDADE LTDA**, com sede na SIA TRECHO 3 LOTE 625 SALA 227 PARTE C BLOCO C, CEP: 71.200-010, BRASILIA-DF, 22.415.029/0001-77 conforme ato constitutivo arquivado na Junta Comercial do Distrito Federal sob o número 53202000668, por despacho de 07/05/2015

**PARÁGRAFO ÚNICO:** A empresa tem como nome fantasia **ISOFEN ENERGY**.

**CLÁUSULA SEGUNDA:** A sociedade poderá atuar em todo território nacional e na América do Sul, podendo abrir filiais, sucursais, agências de atendimentos e escritórios tendo como objeto Social comercio varejista de material elétrico, peças e acessórios instalações hidráulicas, sanitárias e de gás, instalação e manutenção elétrica, serviços de engenharia, construção de edifícios, comercio

## SEXTA ALTERAÇÃO CONTRATUAL E CONSOLIDAÇÃO DO CONTRATO SOCIAL

### ISOFEN ENERGY ENGENHARIA DE SUSTENTABILIDADE LTDA

**CNPJ Nº 22.415.029/0001-77**

**CF/DF Nº 07.720.680/001-99**

varejista especializado de equipamentos de telefonia e comunicação, aluguel de moveis, utensílios e aparelhos de uso doméstico e pessoal, instrumentos musicais, comercio varejista especializado de peças e acessórios para aparelhos eletroeletrônicos para uso doméstico, exceto informática e comunicação, comercio atacadista de materiais de construção, comercio atacadista de componentes eletrônicos e equipamentos de telefonia e comunicação, comercio atacadista de equipamentos de informática, comercio varejista especializado de eletrodomésticos e equipamentos de áudio e vídeo, comercio atacadista de artigos de escritório e de papelaria, aluguel de outras maquinas e equipamentos comerciais e industriais não especificados anteriormente, sem operador, fabricação de geradores de corrente continua e alternada, peças e acessórios.

**CLÁUSULA TERCEIRA:** O capital social é de R\$ 1.7000.000,00 (um milhão e setecentos mil reais), totalmente integralizadas neste ato em moeda corrente do País e representado por 1.7000.000,00 (um milhão e setecentos mil) quotas no valor de R\$ 1,00 (um Real) cada uma distribuído entre os sócios da seguinte forma:

Sócio	Quotas	Valor (R\$)	Percentual
Leonardo Samir Moura Vidal	850.000	850.000,00	50
Sabrina Moura De Araujo Mendonça	850.000	850.000,00	50
Total	1.700.000	1.700.000,00	100

**CLÁUSULA QUARTA:** O prazo de duração da empresa é por tempo indeterminado e teve o início de suas atividades no dia 30/04/2015.

**CLÁUSULA QUINTA:** A responsabilidade de cada sócio é restrita ao valor de suas quotas, mas todos respondem solidariamente pela integralização do capital social.

**CLÁUSULA SEXTA:** A administração da sociedade que caberá aos sócios Sabrina Moura De Araujo Mendonça e Leonardo Moura Vidal, que assinarão, individualmente ou em conjunto, todos os documentos da sociedade, com os poderes e atribuições de administrador autorizado ao uso do nome empresarial, vedado, no entanto, em atividades estranhas ao interesse social ou assumir

## SEXTA ALTERAÇÃO CONTRATUAL E CONSOLIDAÇÃO DO CONTRATO SOCIAL

### ISOFEN ENERGY ENGENHARIA DE SUSTENTABILIDADE LTDA

CNPJ Nº 22.415.029/0001-77

CF/DF Nº 07.720.680/001-99

obrigações sejam em favor de qualquer dos cotistas ou de terceiros, bem como onerar ou alienar bens imóveis da sociedade, sem autorização do outro sócio.

**CLÁUSULA SETIMA:** Os sócios poderão de comum acordo e a qualquer tempo, fixar uma retirada mensal pelo exercício da administração, a título de pró-labore, observadas as disposições regulamentadas pertinentes.

**CLÁUSULA OITAVA:** Os resultados do exercício serão apurados no término de cada exercício social, em 31 de Dezembro, o administrador prestará contas justificadas de sua administração, procedendo à elaboração do inventário, do balanço patrimonial e do balanço do resultado econômico, cabendo aos sócios, na proporção de suas quotas, os lucros ou perdas apurados.

**CLÁUSULA NONA:** Falecendo ou interditado qualquer dos sócios, a sociedade continuará suas atividades com os herdeiros, sucessores e o incapaz. Não sendo possível ou inexistindo interesse destes ou dos sócios remanescentes, o valor de seus haveres será apurado e liquidado com base na situação patrimonial da sociedade, à data da resolução, verificada em balanço especialmente levantado.

**CLÁUSULA DÉCIMA:** As cotas são indivisíveis e não poderão ser cedidas ou transferidas a terceiros sem o consentimento do outro sócio, a quem fica assegurado, em igualdade de condições e preço direito de preferência para sua aquisição se postas à venda, formalizando, se realizada a cessão delas, a alteração contratual pertinente.

**CLÁUSULA DÉCIMA PRIMEIRA:** Os administradores declaram, sob as penas da lei, de que não estão impedidos de exercerem a administração da sociedade, por lei especial, ou em virtude da condenação criminal, ou por se encontrar sob efeitos dela, a pena que vede, ainda que temporariamente, o acesso a cargos públicos; ou por crime falimentar, de prevaricação, peita ou suborno, concussão, peculato, ou contra a economia popular, contra o sistema financeiro nacional, contra normas de defesa da concorrência, contra as relações de consumo, fé pública, ou a propriedade.

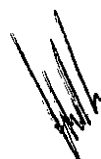
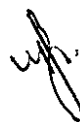



**SEXTA ALTERAÇÃO CONTRATUAL E CONSOLIDAÇÃO DO CONTRATO SOCIAL**

**ISOFEN ENERGY ENGENHARIA DE SUSTENTABILIDADE LTDA**

**CNPJ Nº 22.415.029/0001-77**

**CF/DF Nº 07.720.680/001-99**

**CLÁUSULA DÉCIMA SEGUNDA:** Qualquer que seja a alteração contratual, nela deverá constar às assinaturas de todos os sócios ou, conforme o caso, dos respectivos herdeiros ou inventariantes, dos sucessores ou representantes legais.

**CLÁUSULA DÉCIMA TERCEIRA:** O foro, eleito de comum acordo pelos sócios para dirimir dúvidas ou questões oriundas do presente contrato social, é o de Brasília – DF

E, por estarem justos e contratados, assinam o presente instrumento pelo que se obrigam entre si e seus herdeiros, a bem e fielmente cumpri-lo em todos os seus termos.

Brasília-DF, 20 de agosto de 2020

---

Leonardo Samir Moura Vidal  
Sócio-Administrador

---

Sabrina Moura De Araujo Mendonça  
Sócia- Administradora



# JUNTA COMERCIAL, INDUSTRIAL E SERVIÇOS DO DISTRITO FEDERAL

Registro Digital

Documento Principal

Identificação do Processo		
Número do Protocolo	Número do Processo Módulo Integrador	Data
20/276.364-1	DFP2000146727	21/08/2020

Identificação do(s) Assinante(s)	
CPF	Nome
037.195.831-80	LEONARDO SAMIR MOURA VIDAL
031.767.871-03	SABRINA MOURA DE ARAUJO MENDONCA

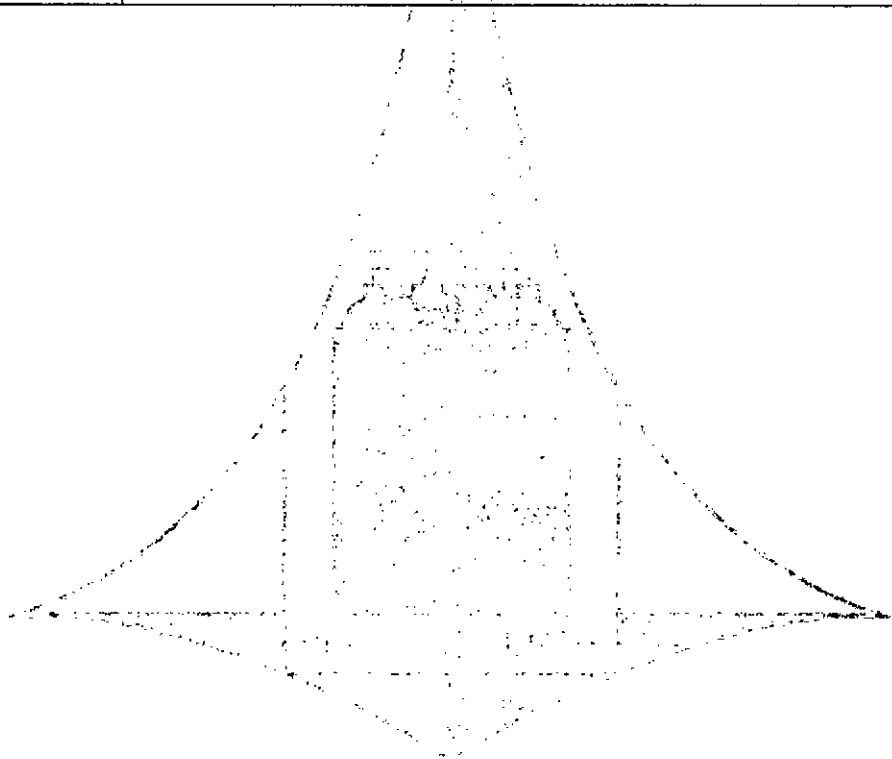

X

Página 1 de 1



Sistema Nacional de Registro de Empresas Mercantil - SINREM  
Governo do Distrito Federal  
Secretaria de Estado da Fazenda do Distrito Federal  
Junta Comercial, Industrial e Serviços do Distrito Federal

## TERMO DE AUTENTICAÇÃO - REGISTRO DIGITAL

Certifico que o ato, assinado digitalmente, da empresa ISOFEN ENERGY ENGENHARIA DE SUSTENTABILIDADE LTDA, de NIRE 5320200066-8 e protocolado sob o número 20/276.364-1 em 21/08/2020, encontra-se registrado na Junta Comercial sob o número 1601986, em 21/08/2020. O ato foi deferido eletronicamente pelo examinador Alaine Pereira Leite.

Certifica o registro, o Secretário-Geral, Maxmiliam Patriota Carneiro. Para sua validação, deverá ser acessado o sítio eletrônico do Portal de Serviços / Validar Documentos (<http://portalservicos.jucis.df.gov.br/Portal/pages/ImagemProcesso/viaUnica.jsf>) e informar o número de protocolo e chave de segurança.

### Capa de Processo

Assinante(s)	
CPF	Nome
031.767.871-03	SABRINA MOURA DE ARAUJO MENDONCA
037.195.831-80	LEONARDO SAMIR MOURA VIDAL

### Documento Principal

Assinante(s)	
CPF	Nome
031.767.871-03	SABRINA MOURA DE ARAUJO MENDONCA
037.195.831-80	LEONARDO SAMIR MOURA VIDAL

Brasília, Sexta-feira, 21 de Agosto de 2020



Documento assinado eletronicamente por Alaine Pereira Leite, Servidor(a) Público(a), em 21/08/2020, às 17:36 conforme horário oficial de Brasília.



A autenticidade desse documento pode ser conferida no portal de serviços da jcdf informando o número do protocolo 20/276.364-1.

Página 1 de 1



JUNTA COMERCIAL, INDUSTRIAL E SERVIÇOS DO  
DISTRITO FEDERAL  
Registro Digital

O ato foi deferido e assinado digitalmente por :

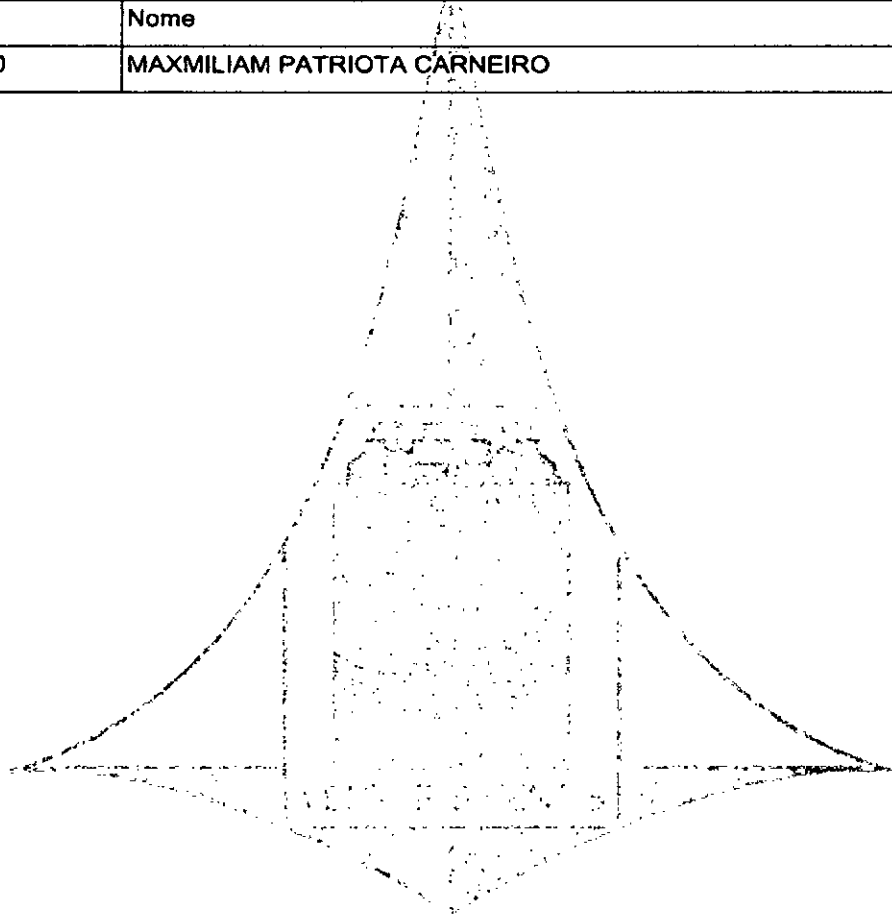

Identificação do(s) Assinante(s)	
CPF	Nome
702.261.211-00	MAXMILIAM PATRIOTA CARNEIRO



Brasília, Sexta-feira, 21 de Agosto de 2020

# CNH Digital

Departamento Nacional de Trânsito

VALIDA EM TODO O TERRITÓRIO NACIONAL <b>1818160906</b>	REPÚBLICA REPUBLICANA DO BRASIL DEPARTAMENTO NACIONAL DE TRÂNSITO		DF
	NOME SABELHA MOURA DE ARAUJO PERDONÇA		DOC. IDENTIDADE/CAD. EMISSOR/UF 2557642 SSP DF
		CPF 031.767.871-03	DATA NASCIMENTO 19/06/1990
		FUNÇÃO NILSON ASSURCAO DE ARAUJO ADALGIZA MIRIA DE MOURA ARA DJO	
Nº REGISTRO 04764115290	VALIDADE 10/04/2024	T. HABILITAÇÃO 24/09/2009	PERMISSÃO ACE OUT. HAB. B
OBSERVAÇÕES			
			
LOCAL BRASILIA, DF		DATA EMISSÃO 23/04/2019	
ASSINADOR DIGITALMENTE DEPARTAMENTO ESTADUAL DE TRÂNSITO		58416117004 DF758621876	
DISTRITO FEDERAL			
DENATRAN		CONTRAN	

## QR-CODE

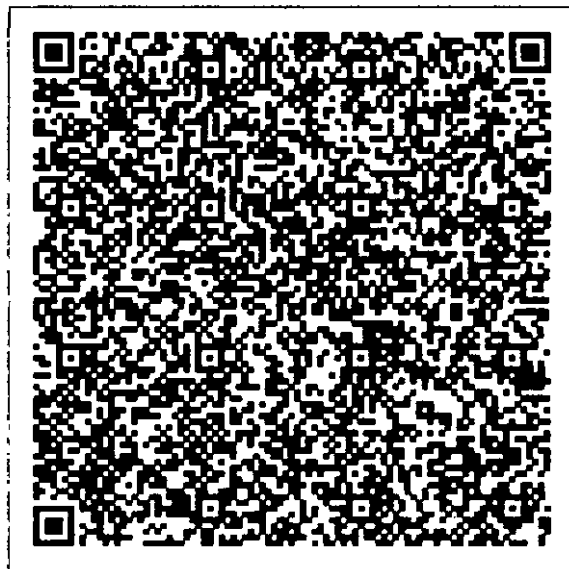

Documento assinado com certificado digital em conformidade com a Medida Provisória nº 2200-2/2001. Sua validade poderá ser confirmada por meio da comparação deste arquivo digital com o arquivo de assinatura (.p7s) no endereço: < <http://www.serpro.gov.br/assinador-digital> >.

**SERPRO / DENATRAN**

# CNH Digital

Departamento Nacional de Trânsito

REPÚBLICA REPUBLICANA DO BRASIL		DF
NOME LEONARDO SAMIR MOURA VIDAL		
DOC. IDENTIFICADÓR (MESSOR/LUF) 27.20566 SSP DF		
CPF 037.195.831-80		DATA NASCIMENTO 14/08/1991
FILIAÇÃO MAURICIO VIDAL DE OLIVEIRA		
TELMA SOLANGE DE MOURA VIDA L.		
PERMISSÃO	ACC	CAT. HAB. E
Nº REGISTRO 04756568649	VALIDADE 30/07/2024	1ª HABILITAÇÃO 03/11/2009
OBSERVAÇÕES		
ASSINATURA DO PORTADOR		
LOCAL BRASILIA, DF	DATA EMISSÃO 07/08/2019	
ASSINADO DIGITALMENTE DEPARTAMENTO DISTRICTAL DE TRÂNSITO		16574024348 DF759749477
DISTRITO FEDERAL		
DENATRAN	CONTRAN	

VÁLIDA EM TODO O TERRITÓRIO NACIONAL  
1886928919

1886928919

## QR-CODE

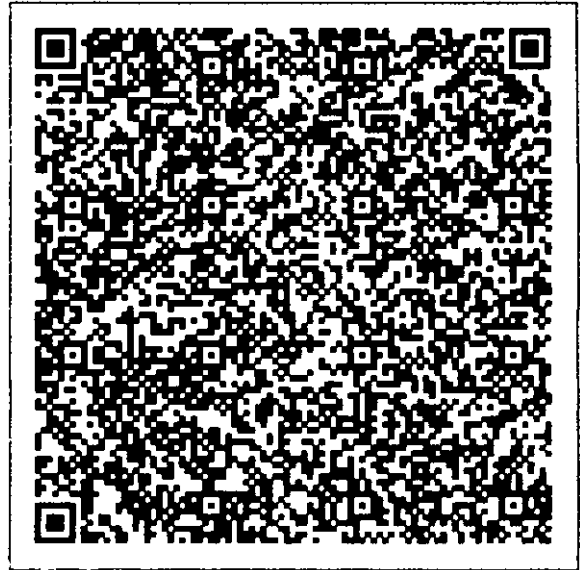

Documento assinado com certificado digital em conformidade com a Medida Provisória nº 2200-2/2001. Sua validade poderá ser confirmada por meio da comparação deste arquivo digital com o arquivo de assinatura (.p7s) no endereço:  
< <http://www.serpro.gov.br/assinador-digital> >.

**SERPRO / DENATRAN**

*efg.*

*[Handwritten signature]*

*[Handwritten mark]*

*[Handwritten mark]*



**REPÚBLICA FEDERATIVA DO BRASIL**  
**CADASTRO NACIONAL DA PESSOA JURÍDICA**

NÚMERO DE INSCRIÇÃO <b>22.415.029/0001-77</b> MATRIZ	<b>COMPROVANTE DE INSCRIÇÃO E DE SITUAÇÃO CADASTRAL</b>	DATA DE ABERTURA <b>07/05/2015</b>
--	---	---------------------------------------

NOME EMPRESARIAL <b>ISOFEN ENERGY ENGENHARIA DE SUSTENTABILIDADE LTDA</b>
--

TÍTULO DO ESTABELECIMENTO (NOME DE FANTASIA) <b>ISOFEN ENERGY</b>	PORTE <b>DEMAIS</b>
--	------------------------

CÓDIGO E DESCRIÇÃO DA ATIVIDADE ECONÔMICA PRINCIPAL <b>47.42-3-00 - Comércio varejista de material elétrico</b>
--

CÓDIGO E DESCRIÇÃO DAS ATIVIDADES ECONÔMICAS SECUNDÁRIAS <b>27.10-4-01 - Fabricação de geradores de corrente contínua e alternada, peças e acessórios</b> <b>41.20-4-00 - Construção de edifícios</b> <b>43.21-5-00 - Instalação e manutenção elétrica</b> <b>43.22-3-01 - Instalações hidráulicas, sanitárias e de gás</b> <b>46.47-8-01 - Comércio atacadista de artigos de escritório e de papelaria</b> <b>46.51-6-01 - Comércio atacadista de equipamentos de informática</b> <b>46.52-4-00 - Comércio atacadista de componentes eletrônicos e equipamentos de telefonia e comunicação</b> <b>46.79-6-99 - Comércio atacadista de materiais de construção em geral</b> <b>47.51-2-01 - Comércio varejista especializado de equipamentos e suprimentos de informática</b> <b>47.53-9-00 - Comércio varejista especializado de eletrodomésticos e equipamentos de áudio e vídeo</b> <b>47.57-1-00 - Comércio varejista especializado de peças e acessórios para aparelhos eletroeletrônicos para uso doméstico, exceto informática e comunicação</b> <b>71.12-0-00 - Serviços de engenharia</b> <b>77.29-2-02 - Aluguel de móveis, utensílios e aparelhos de uso doméstico e pessoal; instrumentos musicais</b> <b>77.39-0-99 - Aluguel de outras máquinas e equipamentos comerciais e industriais não especificados anteriormente, sem operador</b>
---

CÓDIGO E DESCRIÇÃO DA NATUREZA JURÍDICA <b>206-2 - Sociedade Empresária Limitada</b>
---

LOGRADOURO <b>TR SIA TRECHO 3 LOTE 625 SALA 227 PARTE C BLOCO C</b>	NÚMERO <b>625</b>	COMPLEMENTO *****
--	----------------------	----------------------

CEP <b>71.200-010</b>	BAIRRO/DISTRITO <b>ZONA INDUSTRIAL (GUARA)</b>	MUNICÍPIO <b>BRASILIA</b>	UF <b>DF</b>
--------------------------	---	------------------------------	-----------------

ENDEREÇO ELETRÔNICO <b>FINANCEIRO@PRODUZOENERGIA.COM.BR</b>	TELEFONE <b>(61) 3710-4545</b>
--	-----------------------------------

ENTE FEDERATIVO RESPONSÁVEL (EFR) *****
--

SITUAÇÃO CADASTRAL <b>ATIVA</b>	DATA DA SITUAÇÃO CADASTRAL <b>07/05/2015</b>
------------------------------------	---

MOTIVO DE SITUAÇÃO CADASTRAL
------------------------------

SITUAÇÃO ESPECIAL *****	DATA DA SITUAÇÃO ESPECIAL *****
----------------------------	------------------------------------

Aprovado pela Instrução Normativa RFB nº 1.863, de 27 de dezembro de 2018.

Emitido no dia 19/12/2022 às 11:11:51 (data e hora de Brasília).

Página: 1/1



**MINISTÉRIO DA FAZENDA**  
**Secretaria da Receita Federal do Brasil**  
**Procuradoria-Geral da Fazenda Nacional**

**CERTIDÃO NEGATIVA DE DÉBITOS RELATIVOS AOS TRIBUTOS FEDERAIS E À DÍVIDA  
ATIVA DA UNIÃO**

**Nome: ISOFEN ENERGY ENGENHARIA DE SUSTENTABILIDADE LTDA**  
**CNPJ: 22.415.029/0001-77**

Ressalvado o direito de a Fazenda Nacional cobrar e inscrever quaisquer débitos de responsabilidade do sujeito passivo acima identificado que vierem a ser apuradas, é certificado que não constam pendências em seu nome, relativas a créditos tributários administrados pela Secretaria da Receita Federal do Brasil (RFB) e a inscrições em Dívida Ativa da União (DAU) junto à Procuradoria-Geral da Fazenda Nacional (PGFN).

Esta certidão é válida para o estabelecimento matriz e suas filiais e, no caso de ente federativo, para todos os órgãos e fundos públicos da administração direta a ele vinculados. Refere-se à situação do sujeito passivo no âmbito da RFB e da PGFN e abrange inclusive as contribuições sociais previstas nas alíneas 'a' a 'd' do parágrafo único do art. 11 da Lei nº 8.212, de 24 de julho de 1991.

A aceitação desta certidão está condicionada à verificação de sua autenticidade na Internet, nos endereços <<http://rfb.gov.br>> ou <<http://www.pgfn.gov.br>>.

Certidão emitida gratuitamente com base na Portaria Conjunta RFB/PGFN nº 1.751, de 2/10/2014.

Emitida às 11:40:02 do dia 27/11/2022 <hora e data de Brasília>.

Válida até 26/05/2023.

Código de controle da certidão: **A770.B8EC.1B66.F468**

Qualquer rasura ou emenda invalidará este documento.



[Voltar](#)[Imprimir](#)

### Certificado de Regularidade do FGTS - CRF

**Inscrição:** 22.415.029/0001-77  
**Razão Social:** ISOFEN ENERGY ENGENHARIA DE SUSTENTABILIDADE LTDA ME  
**Endereço:** ST SIA TRECHO 3 LOTE 625 ED SIA CENTER S 327 / ZONA INDUSTRIAL  
(GU / BRASILIA / DF / 71200-030)

A Caixa Econômica Federal, no uso da atribuição que lhe confere o Art. 7, da Lei 8.036, de 11 de maio de 1990, certifica que, nesta data, a empresa acima identificada encontra-se em situação regular perante o Fundo de Garantia do Tempo de Serviço - FGTS.

O presente Certificado não servirá de prova contra cobrança de quaisquer débitos referentes a contribuições e/ou encargos devidos, decorrentes das obrigações com o FGTS.

**Validade:** 08/12/2022 a 06/01/2023

**Certificação Número:** 2022120803270515123070

Informação obtida em 19/12/2022 11:17:54

A utilização deste Certificado para os fins previstos em Lei esta condicionada a verificação de autenticidade no site da Caixa:  
**[www.caixa.gov.br](http://www.caixa.gov.br)**



PODER JUDICIÁRIO  
JUSTIÇA DO TRABALHO

## CERTIDÃO NEGATIVA DE DÉBITOS TRABALHISTAS

Nome: ISOFEN ENERGY ENGENHARIA DE SUSTENTABILIDADE LTDA (MATRIZ E FILIAIS)

CNPJ: 22.415.029/0001-77

Certidão nº: 41711199/2022

Expedição: 25/11/2022, às 19:55:08

Validade: 24/05/2023 - 180 (cento e oitenta) dias, contados da data de sua expedição.

Certifica-se que **ISOFEN ENERGY ENGENHARIA DE SUSTENTABILIDADE LTDA (MATRIZ E FILIAIS)**, inscrito(a) no CNPJ sob o nº **22.415.029/0001-77**, **NÃO CONSTA** como inadimplente no Banco Nacional de Devedores Trabalhistas.

Certidão emitida com base nos arts. 642-A e 883-A da Consolidação das Leis do Trabalho, acrescentados pelas Leis ns.º 12.440/2011 e 13.467/2017, e no Ato 01/2022 da CGJT, de 21 de janeiro de 2022. Os dados constantes desta Certidão são de responsabilidade dos Tribunais do Trabalho.

No caso de pessoa jurídica, a Certidão atesta a empresa em relação a todos os seus estabelecimentos, agências ou filiais.

A aceitação desta certidão condiciona-se à verificação de sua autenticidade no portal do Tribunal Superior do Trabalho na Internet (<http://www.tst.jus.br>).

Certidão emitida gratuitamente.

### INFORMAÇÃO IMPORTANTE

Do Banco Nacional de Devedores Trabalhistas constam os dados necessários à identificação das pessoas naturais e jurídicas inadimplentes perante a Justiça do Trabalho quanto às obrigações estabelecidas em sentença condenatória transitada em julgado ou em acordos judiciais trabalhistas, inclusive no concernente aos recolhimentos previdenciários, a honorários, a custas, a emolumentos ou a recolhimentos determinados em lei; ou decorrentes de execução de acordos firmados perante o Ministério Público do Trabalho, Comissão de Conciliação Prévia ou demais títulos que, por disposição legal, contiver força executiva.

# CADASTRO FISCAL DO DISTRITO FEDERAL

COMPROVANTE DE INSCRIÇÃO E DE SITUAÇÃO NO CADASTRO FISCAL DO DISTRITO FEDERAL - DIF

Imprimir

CF/DF 07.720.680/001-99

CPF/CNPJ 22.415.029/0001-77

DataConcessão 12/05/2015

Denominação social ISOFEN ENERGY ENGENHARIA DE SUSTENTABILIDADE LTDA

Título do Estabelecimento - Nome Fantasia ISOFEN ENERGY

Natureza Jurídica/Tipo de Contribuinte SOCIEDADE EMPRESARIA LIMITADA

Qualificação do Contribuinte ISS E ICMS

FAC - Número do Protocolo

113-67846/13

Regime de Tributação do ISS REGIME NORMAL DE APURACAO

Faixa do ISS XX

Data de enquadramento no ISS

01/01/2019

Regime de Tributação do ICMS REGIME NORMAL DE APURACAO

Faixa do ICMS XX

Data de enquadramento no ICMS

01/01/2019

Descrição Atividade Econômica do ISS INSTALACOES HIDRAULICAS, SANITARIAS E DE GAS

Código da Atividade - ISS F4322-3/01-00

Data de Início de Atividade - ISS 08/04/2015

Descrição da Atividade Econômica do ICMS COMERCIO VAREJISTA DE MATERIAL ELETRICO

Código da Atividade - ICMS G4742-3/00-00

Data de Início de Atividade - ICMS 08/04/2015

Endereço SIA TRECHO 3 LOTE 625 SALA 227 PARTE C BLOCO C

CEP 71.200-038

Bairro ZONA INDUSTRIAL (GUAR)

Cidade BRASILIA

UF DF

Situação Cadastral ATIVA

Data 19/12/2022

Atividade secundária - ICMS

CNAE-Fiscal:

C271040100

Descrição da atividade:

FABRICACAO DE GERADORES DE CORRENTE CONTINUA E ALTERNADA, PECAS E ACESSORIOS

Data de início:

08/04/2015

CNAE-Fiscal:

G464780100

Descrição da atividade:

CÔMERCIO ATACADISTA DE ARTIGOS DE ESCRITORIO E DE PAPELARIA

Data de início:

08/04/2015

CNAE-Fiscal:

G465160100

Descrição da atividade:

COMERCIO ATACADISTA DE EQUIPAMENTOS DE INFORMATICA

Data de início:

08/04/2015

CNAE-Fiscal:

G465240000

Descrição da atividade:

COMERCIO ATACADISTA DE COMPONENTES ELETRONICOS E EQUIPAMENTOS DE TELEFONIA E COMUNICACAO

Data de início:

08/04/2015

CNAE-Fiscal:

G467969900

Descrição da atividade:

**COMERCIO ATACADISTA DE MATERIAIS DE CONSTRUCAO EM GERAL**

**Data de início:**

08/04/2015

**CNAE-Fiscal:**

G475120100

**Descrição da atividade:**

COMERCIO VAREJISTA ESPECIALIZADO DE EQUIPAMENTOS E SUPRIMENTOS DE INFORMATICA

**Data de início:**

08/04/2015

**Atividade secundária - ISS**

**CNAE-Fiscal:**

F412040000

**Descrição da atividade:**

CONSTRUCAO DE EDIFICIOS

**Data de início:**

21/05/2020

**CNAE-Fiscal:**

F432150000

**Descrição da atividade:**

INSTALACAO E MANUTENCAO ELETRICA

**Data de início:**

08/04/2015

Este documento foi emitido no dia 19/12/2022 na Internet pelo portal Agenci@Net





GOVERNO DO DISTRITO FEDERAL  
SECRETARIA DE ESTADO DE ECONOMIA  
SUBSECRETARIA DA RECEITA

**CERTIDÃO DE DÍVIDA ATIVA NEGATIVA**

**CERTIDÃO Nº:** 365130078122022  
**NOME:** ISOFEN ENERGY ENGENHARIA DE SUSTENTABILIDADE LTDA  
**ENDEREÇO:** SIA TRECHO 3 LOTE 625 SALA 227 PARTE C BLOCO C  
**CIDADE:** ZONA INDUSTRIAL GUAR  
**CNPJ:** 22.415.029/0001-77  
**CF/DF:** 0772068000199 - ATIVA  
**FINALIDADE:** JUNTO AO GDF

\_\_\_\_\_ CERTIFICAMOS QUE \_\_\_\_\_

Até esta data não constam débitos de tributos de competência do Distrito Federal para o contribuinte acima.

Esta Certidão abrange consulta aos débitos exclusivamente no âmbito da Dívida Ativa, não constituindo prova de inexistência de débitos na esfera administrativa.

Fica ressalvado o direito de a Fazenda Pública do Distrito Federal cobrar, a qualquer tempo, débitos que venham a ser apurados.

Obs: Esta certidão não tem validade para licitação, concordata, transferência de propriedade de direitos relativos a bens imóveis e móveis; e junto a órgãos e entidades da administração pública. Para estas finalidades, solicitar a certidão negativa de débitos.

Certidão expedida conforme Decreto Distrital nº 23.873 de 04/07/2003, gratuitamente.

Válida até 23 de fevereiro de 2023. \*

\* Obs: As certidões expedidas durante o período declarado de situação de emergência no âmbito da saúde pública, em razão do risco de pandemia do novo coronavírus, de que trata o Decreto nº 40.475, de 28/02/2020, terão sua validade limitada ao prazo em que perdurar tal situação.



GOVERNO DO DISTRITO FEDERAL  
SECRETARIA DE ESTADO DE ECONOMIA  
SUBSECRETARIA DA RECEITA

**CERTIDÃO NEGATIVA DE DÉBITOS**

**CERTIDÃO Nº:** 365130078042022  
**NOME:** ISOFEN ENERGY ENGENHARIA DE SUSTENTABILIDADE LTDA  
**ENDEREÇO:** SIA TRECHO 3 LOTE 625 SALA 227 PARTE C BLOCO C  
**CIDADE:** ZONA INDUSTRIAL GUAR  
**CNPJ:** 22.415.029/0001-77  
**CF/DF:** 0772068000199 - ATIVA  
**FINALIDADE:** JUNTO AO GDF

\_\_\_\_\_ CERTIFICAMOS QUE \_\_\_\_\_

Até esta data não constam débitos de tributos de competência do Distrito Federal, inclusive os relativos à Dívida Ativa, para o contribuinte acima. Fica ressalvado o direito de a Fazenda Pública do Distrito Federal cobrar, a qualquer tempo, débitos que venham a ser apurados.

Certidão expedida conforme Decreto Distrital nº 23.873 de 04/07/2003, gratuitamente.  
Válida até 23 de fevereiro de 2023. \*

\* Obs: As certidões expedidas durante o período declarado de situação de emergência no âmbito da saúde pública, em razão do risco de pandemia do novo coronavírus, de que trata o Decreto nº 40.475, de 28/02/2020, terão sua validade limitada ao prazo em que perdurar tal situação.



**TJDFT**

Poder Judiciário da União

TRIBUNAL DE JUSTIÇA DO DISTRITO FEDERAL E DOS TERRITÓRIOS

**CERTIDÃO NEGATIVA DE DISTRIBUIÇÃO (AÇÕES DE FALÊNCIAS E RECUPERAÇÕES JUDICIAIS)  
1ª e 2ª Instâncias**

**CERTIFICAMOS** que, após consulta aos registros eletrônicos de distribuição de ações de falências e recuperações judiciais disponíveis até 19/12/2022, **NADA CONSTA** contra o nome por extenso e CPF/CNPJ de:

**ISOFEN ENERGY ENGENHARIA DE SUSTENTABILIDADE LTDA**

22.415.029/0001-77

**OBSERVAÇÕES:**

- a) Os dados de identificação são de responsabilidade do solicitante da certidão, devendo a titularidade ser conferida pelo interessado e pelo destinatário.
- b) A certidão será emitida de acordo com as informações inseridas no banco de dados. Em caso de exibição de processos com dados desatualizados, o interessado deverá requerer a atualização junto ao juízo ou órgão julgador.
- c) A certidão será negativa quando não for possível a individualização dos processos por carência de dados do Poder Judiciário. (artigo 8º, § 2º da Resolução 121/CNJ).
- d) A certidão cível contempla ações cíveis, execuções fiscais, execuções e insolvências civis, falências, recuperações judiciais, recuperações extrajudiciais, inventários, interdições, tutelas e curatelas. A certidão criminal compreende os processos criminais, os processos criminais militares e as execuções penais. Demais informações sobre o conteúdo das certidões, consultar em [www.tjdft.jus.br](http://www.tjdft.jus.br), no menu Serviços, Certidões, Certidão Nada Consta, Tipos de Certidão.
- e) A certidão cível atende ao disposto no inciso II do artigo 31 da Lei 8.666/1993.
- f) Medida prevista no artigo 26 do Código Penal, sentença não transitada em julgado.

**A autenticidade deverá ser confirmada no site do TJDFT ([www.tjdft.jus.br](http://www.tjdft.jus.br)), no menu Serviços, Certidões, Certidão Nada Consta, Validar Certidão - autenticar, informando-se o número do selo digital de segurança impresso.**

Emitida gratuitamente pela internet em: 19/12/2022

Selo digital de segurança: 2022.CTD.U7BQ.HVDE.6D9C.TAOH.QE0U

\*\*\* VÁLIDA POR 30 (TRINTA) DIAS \*\*\*



**TJDFT**

Poder Judiciário da União

TRIBUNAL DE JUSTIÇA DO DISTRITO FEDERAL E DOS TERRITÓRIOS

**CERTIDÃO NEGATIVA DE DISTRIBUIÇÃO (ESPECIAL - AÇÕES CÍVEIS E CRIMINAIS)**

**1ª e 2ª Instâncias**

**CERTIFICAMOS** que, após consulta aos registros eletrônicos de distribuição de ações cíveis e criminais disponíveis até 19/12/2022, **NADA CONSTA** contra o nome por extenso e CPF/CNPJ de:

**ISOFEN ENERGY ENGENHARIA DE SUSTENTABILIDADE LTDA**

22.415.029/0001-77

**OBSERVAÇÕES:**

- a) Os dados de identificação são de responsabilidade do solicitante da certidão, devendo a titularidade ser conferida pelo interessado e pelo destinatário.
- b) A certidão será emitida de acordo com as informações inseridas no banco de dados. Em caso de exibição de processos com dados desatualizados, o interessado deverá requerer a atualização junto ao juízo ou órgão julgador.
- c) A certidão será negativa quando não for possível a individualização dos processos por carência de dados do Poder Judiciário. (artigo 8º, § 2º da Resolução 121/CNJ).
- d) A certidão cível contempla ações cíveis, execuções fiscais, execuções e insolvências civis, falências, recuperações judiciais, recuperações extrajudiciais, inventários, interdições, tutelas e curatelas. A certidão criminal compreende os processos criminais, os processos criminais militares e as execuções penais. Demais informações sobre o conteúdo das certidões, consultar em [www.tjdft.jus.br](http://www.tjdft.jus.br), no menu Serviços, Certidões, Certidão Nada Consta, Tipos de Certidão.
- e) A certidão cível atende ao disposto no inciso II do artigo 31 da Lei 8.666/1993.
- f) Medida prevista no artigo 26 do Código Penal, sentença não transitada em julgado.

**A autenticidade deverá ser confirmada no site do TJDFT ([www.tjdft.jus.br](http://www.tjdft.jus.br)), no menu Serviços, Certidões, Certidão Nada Consta, Validar Certidão - autenticar, informando-se o número do selo digital de segurança impresso.**

Emitida gratuitamente pela internet em: 19/12/2022

Selo digital de segurança: 2022.CTD:G1CD.UJZK.MGFU.P5P1.MSBL

\*\*\* VÁLIDA POR 30 (TRINTA) DIAS \*\*\*





Ministério da Indústria, Comércio Exterior e Serviços  
Secretaria Especial da Micro e Pequena Empresa  
Departamento de Registro Empresarial e Integração

Nº DO PROTOCOLO (Uso da Junta Comercial)

NIRE (da sede ou filial, quando a sede for em outra UF)

53202000668

Código da Natureza Jurídica

2062

Nº de Matrícula do Agente Auxiliar do Comércio

**1 - REQUERIMENTO**

ILMO(A). SR.(A) PRESIDENTE DA Junta Comercial, Industrial e Serviços do Distrito Federal

Nome: **ISOFEN ENERGY ENGENHARIA DE SUSTENTABILIDADE LTDA**

(da Empresa ou do Agente Auxiliar do Comércio)

Nº FCN/REMP



DFE2200267978

requer a V.Sª o deferimento do seguinte ato:

Nº DE VIAS	CÓDIGO DO ATO	CÓDIGO DO EVENTO	QTDE	DESCRIÇÃO DO ATO / EVENTO
1	223			BALANCO

BRASILIA

Local

28 Abril 2022

Data

Representante Legal da Empresa / Agente Auxiliar do Comércio:

Nome: \_\_\_\_\_

Assinatura: \_\_\_\_\_

Telefone de Contato: \_\_\_\_\_

**2 - USO DA JUNTA COMERCIAL**

DECISÃO SINGULAR

DECISÃO COLEGIADA

Nome(s) Empresarial(ais) igual(ais) ou semelhante(s):

SIM

SIM

Processo em Ordem  
À decisão

\_\_\_\_\_/\_\_\_\_\_/\_\_\_\_\_  
Data

NÃO

\_\_\_\_\_/\_\_\_\_\_/\_\_\_\_\_  
Data

\_\_\_\_\_  
Responsável

NÃO

\_\_\_\_\_/\_\_\_\_\_/\_\_\_\_\_  
Data

\_\_\_\_\_  
Responsável

\_\_\_\_\_  
Responsável

**DECISÃO SINGULAR**

Processo em exigência. (Vide despacho em folha anexa)

Processo deferido. Publique-se e archive-se.

Processo indeferido. Publique-se.

2ª Exigência

3ª Exigência

4ª Exigência

5ª Exigência

\_\_\_\_\_/\_\_\_\_\_/\_\_\_\_\_  
Data

\_\_\_\_\_  
Responsável

**DECISÃO COLEGIADA**

Processo em exigência. (Vide despacho em folha anexa)

Processo deferido. Publique-se e archive-se.

Processo indeferido. Publique-se.

2ª Exigência

3ª Exigência

4ª Exigência

5ª Exigência

\_\_\_\_\_/\_\_\_\_\_/\_\_\_\_\_  
Data

\_\_\_\_\_  
Vogal

\_\_\_\_\_  
Vogal

\_\_\_\_\_  
Vogal

Presidente da \_\_\_\_\_ Turma

**OBSERVAÇÕES**

*[Handwritten signatures and notes in the Observations section]*



Junta Comercial, Industrial e Serviços do Distrito Federal

Certifico registro sob o nº 1830727 em 29/04/2022 da Empresa ISO FEN ENERGY ENGENHARIA DE SUSTENTABILIDADE LTDA, CNPJ 22415029000177 e protocolo DFE2200267978 - 29/04/2022. Autenticação: 7F43E72E4F7898C38ED9FE793663FEC5F32AD97. Maxmiliam Patriota Carneiro - Secretário-Geral. Para validar este documento, acesse <http://juicis.df.gov.br> e informe nº do protocolo 22/050.018-5 e o código de segurança Tbc3 Esta cópia foi autenticada digitalmente e assinada em 29/04/2022 por Maxmiliam Patriota Carneiro - Secretário-Geral.

MAXMILIAM PATRIOTA CARNEIRO  
SECRETÁRIO-GERAL



# JUNTA COMERCIAL, INDUSTRIAL E SERVIÇOS DO DISTRITO FEDERAL

Registro Digital

Capa de Processo

Identificação do Processo		
Número do Protocolo	Número do Processo Módulo Integrador	Data
22/050.018-5	DFE2200267978	28/04/2022

Identificação do(s) Assinante(s)		
CPF	Nome	Data Assinatura
037.195.831-80	LEONARDO SAMIR MOURA VIDAL	28/04/2022
Assinado utilizando o(s) seguinte(s) selo(s) do gov.br		
Selo Ouro - Certificado Digital		

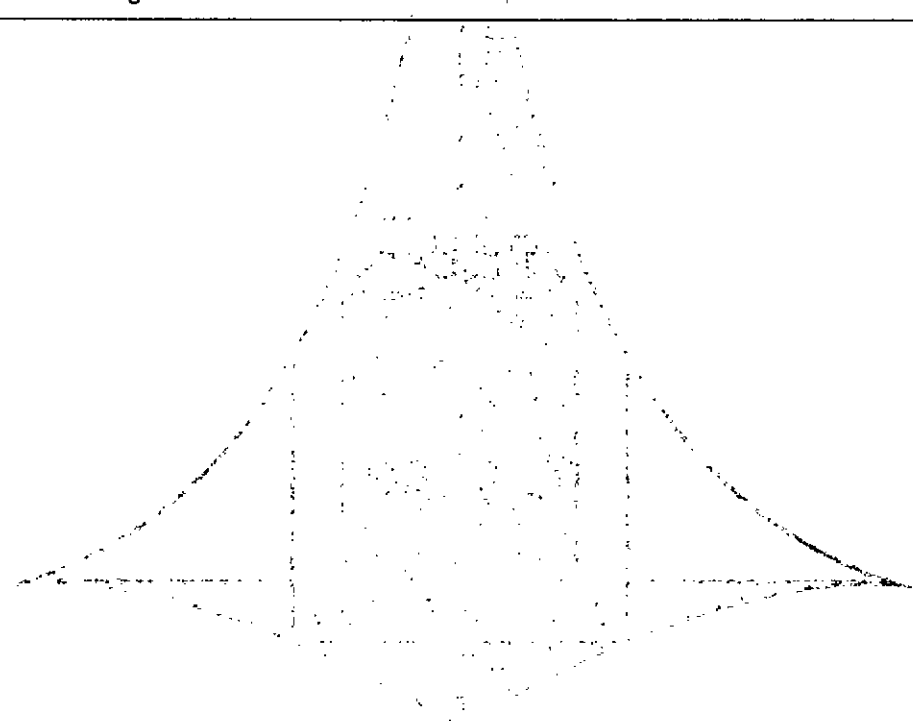

*[Handwritten signatures and initials]*



Junta Comercial, Industrial e Serviços do Distrito Federal

Certifico registro sob o nº 1830727 em 29/04/2022 da Empresa ISOFEN ENERGY ENGENHARIA DE SUSTENTABILIDADE LTDA, CNPJ 22415029000177 e protocolo DFE2200267978 - 29/04/2022. Autenticação: 7F43E72E4F7898C38ED9FE793663FEC5F32AD97. Maxmilian Patriota Carneiro - Secretário-Geral. Para validar este documento, acesse <http://jucls.df.gov.br> e informe nº do protocolo 22/050.018-5 e o código de segurança Tbc3 Esta cópia foi autenticada digitalmente e assinada em 29/04/2022 por Maxmilian Patriota Carneiro - Secretário-Geral.

MAXMILIAN PATRIOTA CARNEIRO  
SECRETÁRIO-GERAL

**ISOFEN ENERGY ENGENHARIA DE SUSTENTABILIDADE**

**CNPJ: 22.415.029/0001-77**

**BALANÇO PATRIMONIAL EM 31/12/2021**

Ativo		2021	Passivo		2021
<b>Ativo Circulante</b>		<b>R\$ 1.960.197,71</b>	<b>Circulante</b>		<b>R\$ 652.447,74</b>
Disponível		R\$ 749.209,18	Fornecedores		R\$ 597.521,83
Caixa		R\$ 27.890,40	Obrigações Fiscais		R\$ 21.645,75
Banco		R\$ 721.318,78	Obrigações Sociais e trabalhistas		R\$ 33.280,16
Aplicações Financeiras		R\$ 1.917,32			
Aplicações Financeiras		R\$ 1.917,32	<b>Não Circulante</b>		<b>R\$ -</b>
Créditos a receber		R\$ 1.209.071,21			
Duplicatas a Receber		R\$ 719.765,35			
Impostos a recuperar		R\$ 489.305,86			
<b>Ativo Não Circulante</b>		<b>R\$ 712.607,69</b>	Patrimônio Líquido		R\$ 2.020.357,66
Créditos a receber		R\$ 422.182,69	Capital Social		R\$ 1.700.000,00
Créditos a Receber		R\$ 422.182,69	Lucro Apurado Acumulado		R\$ 320.357,66
Imobilizado		R\$ 290.425,00			
Imoveis		R\$ 254.450,00			
Veículos		R\$ 33.825,00			
Móveis e Utensílios		R\$ 2.150,00			
Instalações		R\$ -			
Máquinas e Equipamentos		R\$ -			
(-) Depreciação Acumulada		R\$ -			
<b>TOTAL DO ATIVO</b>		<b>R\$ 2.672.805,40</b>	<b>TOTAL DO PASSIVO</b>		<b>R\$ 2.672.805,40</b>

Declaramos sob as penas da lei que as informações aqui contidas são verdadeiras e nos responsabilizamos por elas.

\_\_\_\_\_  
Leonardo Samir Moura Vidal  
CPF: 037.195.831-80  
Assinado Digitalmente

\_\_\_\_\_  
Hilton Pinheiro de Araujo  
CPF: 986.476.521-34  
CRC-GO 016281  
Assinado Digitalmente



Junta Comercial, Industrial e Serviços do Distrito Federal

Certifico registro sob o nº 1830727 em 29/04/2022 da Empresa ISOFEN ENERGY ENGENHARIA DE SUSTENTABILIDADE LTDA, CNPJ 22415029000177 e protocolo DFE2200267978 - 29/04/2022. Autenticação: 7F43E72E4F7898C38ED9FE793663FEC5F32AD97. Maxmilian Patriota Carneiro - Secretário-Geral. Para validar este documento, acesse <http://jucis.df.gov.br> e informe nº do protocolo 22/050.018-5 e o código de segurança Tbc3 Esta cópia foi autenticada digitalmente e assinada em 29/04/2022 por Maxmilian Patriota Carneiro – Secretário-Geral.

MAXMILIAN PATRIOTA CARNEIRO  
SECRETÁRIO GERAL

**ISOFEN ENERGY ENGENHARIA DE  
SUSTENTABILIDADE**

**CNPJ: 22.415.029/0001-77**

**DEMONSTRAÇÃO DE RESULTADO DE EXERCÍCIO  
ENCERRADA EM 31/12/2021**

	<b>31/12/2021</b>	
<b>Receita Operacional Bruta</b>		<b>R\$ 7.417.324,77</b>
(-) Deduções		
PIS	RS	48.212,61
COFINS	RS	222.519,74
ISS	RS	115.536,33
<b>(=) Receita Operacional Líquida</b>	<b>R\$</b>	<b>7.031.056,09</b>
(-) Custo de Prestação de Serviço	RS	5.820.819,79
<b>(=) Lucro Bruto</b>	<b>R\$</b>	<b>1.210.236,30</b>
(-) Despesas Operacionais	RS	692.991,87
Despesas Administrativas	RS	659.721,64
Despesas Financeiras	RS	33.270,23
<b>(=) Lucro Operacional</b>	<b>R\$</b>	<b>517.244,43</b>
<b>(+) Outras Receitas não operacionais</b>	<b>R\$</b>	<b>-</b>
(-) IRPJ e CSL	RS	205.014,38
IRPJ	RS	124.907,27
CSL	RS	80.107,11
<b>(=) Lucro Líquido</b>	<b>R\$</b>	<b>312.230,05</b>

Declaramos sob as penas da lei que as informações aqui contidas são verdadeiras e nos responsabilizamos por elas.

Leonardo Samir Moura Vidal  
CPF: 037.195.831-80  
Assinado Digitalmente

Hilton Pinheiro de Araujo  
CPF: 986.476.521-34  
CRC-GO 016281  
Assinado Digitalmente

INDICADORES ECONÔMICO FINANCEIROS

INDICADOR	2.021
Índice de Liquidez Geral $ILG = (AC + ARLP) / (PC + PNC)$	3,65
Índice de Liquidez Corrente $ILC = (AC / PC)$	3,00
Índice de Liquidez Seca $ILS = (AC - Estoque) / PC$	3,00
Grau de Endividamento $GE = (PT / AT)$	0,24
Índice de Solvência Geral $ISG = (AT) / (PC + PNC)$	4,10

Declaramos sob as penas da lei que as informações  
aqui contidas são verdadeiras e nos

Leonardo Samir Moura Vidal  
CPF: 037.195.831-80  
Assinado Digitalmente

Hilton Pinheiro de Araujo  
CPF: 986.476.521-34  
CRC-GO 016281  
Assinado Digitalmente

# NTA COMERCIAL, INDUSTRIAL E SERVIÇOS DO DISTRITO FEDERAL



Junta Comercial, Industrial e Serviços do Distrito Federal

Identificação do Processo		
Número do Protocolo	Número do Processo Módulo Integrador	Data
22/050.018-5	DFE2200267978	28/04/2022

Identificação do(s) Assinante(s)		
CPF	Nome	Data Assinatura
986.476.521-34	HILTON PINHEIRO DE ARAUJO	28/04/2022
Assinado utilizando o(s) seguinte(s) selo(s) do gov.br		
Selo Ouro - Certificado Digital		

037.195.831-80	LEONARDO SAMIR MOURA VIDAL	29/04/2022
Assinado utilizando o(s) seguinte(s) selo(s) do gov.br		
Selo Ouro - Certificado Digital		

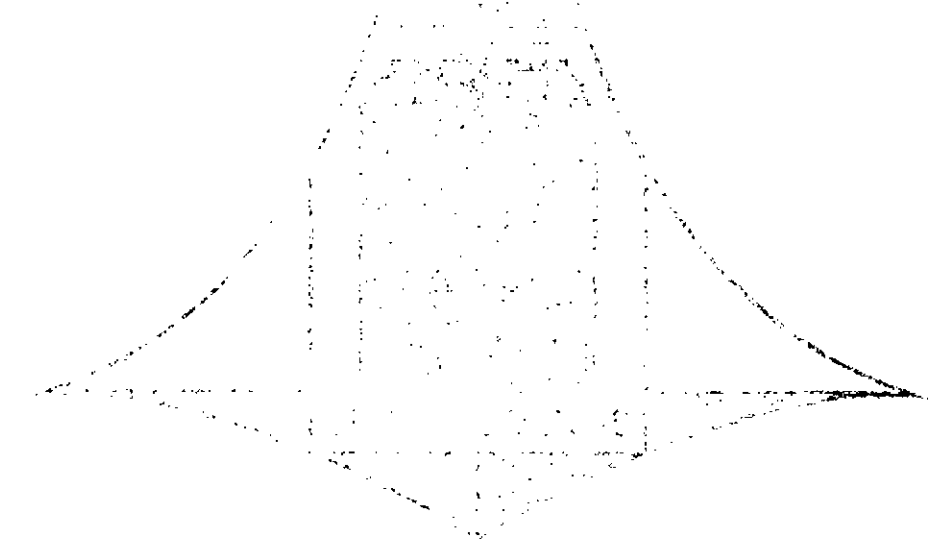

ef.



## TERMO DE AUTENTICAÇÃO - REGISTRO DIGITAL

Certifico que o ato, assinado digitalmente, da empresa ISOFEN ENERGY ENGENHARIA DE SUSTENTABILIDADE LTDA, de CNPJ 22.415.029/0001-77 e protocolado sob o número 22/050.018-5 em 29/04/2022, encontra-se registrado na Junta Comercial sob o número 1830727, em 29/04/2022. O ato foi deferido eletronicamente pelo examinador Patricia Lopes de Sousa.

Certifica o registro, o Secretário-Geral, Maxmiliam Patriota Carneiro. Para sua validação, deverá ser acessado o sitio eletrônico do Portal de Serviços / Validar Documentos ([https://portalservicos.jucis.df.gov.br/Portal/pages/ imagemProcesso/viaUnica.jsf](https://portalservicos.jucis.df.gov.br/Portal/pages/imagemProcesso/viaUnica.jsf)) e informar o número de protocolo e chave de segurança.

### Capa de Processo

Assinante(s)		
CPF	Nome	Data Assinatura
037.195.831-80	LEONARDO SAMIR MOURA VIDAL	28/04/2022
Assinado utilizando o(s) seguinte(s) selo(s) do		
Selo Ouro - Certificado Digital		

### Documento Principal

Assinante(s)		
CPF	Nome	Data Assinatura
037.195.831-80	LEONARDO SAMIR MOURA VIDAL	29/04/2022
Assinado utilizando o(s) seguinte(s) selo(s) do		
Selo Ouro - Certificado Digital		
986.476.521-34	HILTON PINHEIRO DE ARAUJO	28/04/2022
Assinado utilizando o(s) seguinte(s) selo(s) do		
Selo Ouro - Certificado Digital		

Data de inicio dos efeitos do registro (art. 36, Lei 8.934/1994): 29/04/2022



Documento assinado eletronicamente por Patricia Lopes de Sousa, Servidor(a) Público(a), em 29/04/2022, às 10:03.



A autencidade desse documento pode ser conferida no [portal de serviços da jucisdf](https://portalservicos.jucis.df.gov.br) informando o número do protocolo 22/050.018-5.

*[Handwritten signatures and initials]*



RECIBO DE ENTREGA DE ESCRITURAÇÃO CONTÁBIL DIGITAL

IDENTIFICAÇÃO DO TITULAR DA ESCRITURAÇÃO	
NIRE 53202000668	CNPJ 22.415.029/0001-77
NOME EMPRESARIAL ISOFEN ENERGY ENGENHARIA DE SUSTENTABILIDADE LTDA	

IDENTIFICAÇÃO DA ESCRITURAÇÃO	
FORMA DA ESCRITURAÇÃO CONTÁBIL Livro Diário	PERÍODO DA ESCRITURAÇÃO 01/01/2021 a 31/12/2021
NATUREZA DO LIVRO LIVRO DIÁRIO	NÚMERO DO LIVRO 3
IDENTIFICAÇÃO DO ARQUIVO (HASH) E9.5F.1A.08.8C.7D.00.02.EE.C7.B8.E9.44.F8.9D.12.0D.BE.26.EE	

ESTE LIVRO FOI ASSINADO COM OS SEGUINTE CERTIFICADOS DIGITAIS:					
QUALIFICAÇÃO DO SIGNATARIO	CPF/CNPJ	NOME	Nº SÉRIE DO CERTIFICADO	VALIDADE	RESPONSÁVEL LEGAL
Signatario da ECD com e-CNPJ ou e-PJ	22415029000177	ISOFEN ENERGY ENGENHARIA DE SUSTENTABILIDADE LTDA:22415029000177	917082600689277697 3	10/12/2021 a 10/12/2022	Sim
Contador	98647652134	HILTON PINHEIRO DE ARAUJO:98647652134	483417268689990693 7	13/05/2022 a 13/05/2023	Não

NÚMERO DO RECIBO:

E9.5F.1A.08.8C.7D.00.02.EE.C7.B8.E9.  
44.F8.9D.12.0D.BE.26.EE-2

Escrituração recebida via Internet  
pelo Agente Receptor SERPRO

em 15/06/2022 às 14:18:15

B2.66.B4.2C.6E.89.1E.F4  
08.57.27.DF.B2.0E.85.31

Considera-se autenticado o livro contábil a que se refere este recibo, dispensando-se a autenticação de que trata o art. 39 da Lei nº 8.934/1994. Este recibo comprova a autenticação.

BASE LEGAL: Decreto nº 1.800/1996, com a alteração do Decreto nº 8.683/2016, e arts. 39, 39-A, 39-B da Lei nº 8.934/1994 com a alteração da Lei Complementar nº 1247/2014.



**TERMOS DE ABERTURA E ENCERRAMENTO**

Entidade: ISOFEN ENERGY ENGENHARIA DE SUSTENTABILIDADE LTDA  
Período da Escrituração: 01/01/2021 a 31/12/2021 CNPJ: 22.415.029/0001-77  
Número de Ordem do Livro: 3

**TERMO DE ABERTURA**

Nome Empresarial	ISOFEN ENERGY ENGENHARIA DE SUSTENTABILIDADE LTDA
NIRE	53202000668
CNPJ	22.415.029/0001-77
Número de Ordem	3
Natureza do Livro	LIVRO DIÁRIO
Município	BRASILIA
Data do arquivamento dos atos constitutivos	07/05/2015
Data de arquivamento do ato de conversão de sociedade simples em sociedade empresária	
Data de encerramento do exercício social	31/12/2021
Quantidade total de linhas do arquivo digital	19953

**TERMO DE ENCERRAMENTO**

Nome Empresarial	ISOFEN ENERGY ENGENHARIA DE SUSTENTABILIDADE LTDA
Natureza do Livro	LIVRO DIÁRIO
Número de ordem	3
Quantidade total de linhas do arquivo digital	19953
Data de início	01/01/2021
Data de término	31/12/2021

Este documento é parte integrante de escrituração cuja autenticação se comprova pelo recibo de número E9.5F.1A.08.8C.7D.00.02.EE.C7.B8.E9.44.F8.9D.12.0D.BE.26.EE-2, nos termos do Decreto nº 8.683/2016.

Este relatório foi gerado pelo Sistema Público de Escrituração Digital – Sped

Versão 9.0.1 do Visualizador

Página 1 de 1

**BALANÇO PATRIMONIAL**

Entidade: ISOFEN ENERGY ENGENHARIA DE SUSTENTABILIDADE LTDA  
Período da Escrituração: 01/01/2021 a 31/12/2021 CNPJ: 22.415.029/0001-77  
Número de Ordem do Livro: 3  
Período Selecionado: 01 de Janeiro de 2021 a 31 de Dezembro de 2021

**DIÁRIO**

Descrição	Nota	Saldo Inicial	Saldo Final
<b>ATIVO</b>		R\$ 5.149.337,44	R\$ 2.672.805,40
ATIVO CIRCULANTE		R\$ 4.861.062,44	R\$ 2.382.380,40
DISPONIBILIDADES		R\$ 2.386.915,08	R\$ 751.126,50
CAIXA GERAL		R\$ 27.390,40	R\$ 27.890,40
CAIXA		R\$ 27.390,40	R\$ 27.890,40
BANCOS		R\$ 36.066,59	R\$ 721.318,78
BRADESCO AG 1409 C/C 0010495-7		R\$ 1,00	R\$ 0,00
ITAU AG 0654 CC 31012-7		R\$ 10,00	R\$ 694.371,60
CAIXA AG 1556 CC 3419-4		R\$ 36.055,59	R\$ 17.032,16
CAIXA AG 2407 CC 4566-0		R\$ 0,00	R\$ 8.098,53
CAIXA AG 2407 CC 4567-8		R\$ 0,00	R\$ 401,78
CAIXA AG 2407 CC 4568-6		R\$ 0,00	R\$ 170,83
SICOOB AG 4155-6 CC 17122-0		R\$ 0,00	R\$ 195,00
077- BANCO INTER - 5960471-9		R\$ 0,00	R\$ 1.048,88
APLICAÇÃO DE LIQUIDEZ IMEDIATA		R\$ 2.323.458,09	R\$ 1.917,32
BRADESCO INVEST FACIL		R\$ 1.335.486,05	R\$ 1.917,32
ITÁU CC 31012-7		R\$ 987.972,04	R\$ 0,00
<b>CREDITOS</b>		R\$ 1.893.720,32	R\$ 719.765,35
DUPLICATAS A RECEBER		R\$ 1.893.720,32	R\$ 719.765,35
DUPLICATAS A RECEBER MATRIZ		R\$ 1.893.720,32	R\$ 719.765,35
<b>ADIANTAMENTOS</b>		R\$ 0,00	R\$ 0,00
ADIANTAMENTO FUNCIONÁRIOS		R\$ 0,00	R\$ 0,00
ADIANTAMENTO SALARIAL		R\$ 0,00	R\$ 0,00
ADIANTAMENTO RESCISÃO		R\$ 0,00	R\$ 0,00
<b>ANTECIPACÃO DE LUCRO</b>		R\$ 0,00	R\$ 0,00
SABRINA MOURA		R\$ 0,00	R\$ 0,00
LEONARDO SAMIR MOURA VIDAL		R\$ 0,00	R\$ 0,00
<b>INVESTIMENTOS</b>		R\$ 580.427,04	R\$ 911.488,55
IMPOSTOS A RECUPERAR		R\$ 578.727,04	R\$ 489.305,86
ISS A RECUPERAR		R\$ 0,00	R\$ 0,00
IRRF A RECUPERAR		R\$ 0,00	R\$ 0,00
INSS A RECUPERAR		R\$ 578.727,04	R\$ 489.305,86

Este documento é parte integrante de escrituração cuja autenticação se comprova pelo recibo de número E9.5F.1A.08.8C.7D.00.02.EE.C7.B8.E9.44.F8.9D.12.0D.BE.26.EE-2, nos termos do Decreto nº 8.683/2016.

Este relatório foi gerado pelo Sistema Público de Escrituração Digital – Sped

Versão 10.0.0 do Visualizador

Página 1 de 5

## BALANÇO PATRIMONIAL

Entidade: ISOFEN ENERGY ENGENHARIA DE SUSTENTABILIDADE LTDA  
Período da Escrituração: 01/01/2021 a 31/12/2021 CNPJ: 22.415.029/0001-77  
Número de Ordem do Livro: 3  
Período Selecionado: 01 de Janeiro de 2021 a 31 de Dezembro de 2021

### DIÁRIO

Descrição	Nota	Saldo Inicial	Saldo Final
CONSTRUCAO LTDA			
GRUPO MS ENGENHARIA LTDA		R\$ 0,00	R\$ 2.710,00
OBRIG. SOCIAIS E TRABALHISTAS		R\$ 13.151,08	R\$ 37.383,61
SALARIOS A PAGAR		R\$ 13.151,08	R\$ 31.889,29
PRO-LABORE A PAGAR		R\$ 0,00	R\$ 5.494,32
RESCISÕES A PAGAR		R\$ 0,00	R\$ 0,00
OBRIGAÇÕES TRIBUTÁRIAS		R\$ 332.441,59	R\$ 21.645,75
ISS A RECOLHER - MATRIZ		R\$ 11.767,02	R\$ 585,00
IRRF SOBRE SALARIOS - MATRIZ		R\$ 57,45	R\$ 0,00
PIS RECEITA OPERACIONAL - MATRIZ		R\$ 23.339,95	R\$ 154,93
COFINS A RECOLHER - MATRIZ		R\$ 107.722,94	R\$ 715,10
CSLL A RECOLHER		R\$ 99.453,13	R\$ 4.062,86
IRPJ A RECOLHER		R\$ 90.101,10	R\$ 16.127,86
CONTRIBUIÇÕES SOCIAIS		R\$ 1.699,00	R\$ 1.999,59
INSS A RECOLHER - MATRIZ		R\$ 800,90	R\$ 0,00
FGTS A RECOLHER - MATRIZ		R\$ 898,10	R\$ 1.999,59
EMPRÉSTIMOS		R\$ 0,00	R\$ 677,41
BANCO BRADESCO S/A		R\$ 0,00	R\$ 677,41
OUTRAS OBRIGAÇÕES A PAGAR		R\$ 0,00	R\$ 3.923,71
PROVISÃO DE FÉRIAS		R\$ 0,00	R\$ 2.109,97
PROVISÃO 13º SALÁRIO		R\$ 0,00	R\$ 1.813,74
PASSIVO EXIGIVEL A LONGO PRAZO		R\$ 9.900,00	R\$ 0,00
EXIGÍVEL A LONGO PRAZO		R\$ 9.900,00	R\$ 0,00
EMPRESTIMOS DE SOCIOS		R\$ 0,00	R\$ 0,00
SABRINA MOURA DE ARAUJO		R\$ 0,00	R\$ 0,00
MENDONÇA		R\$ 0,00	R\$ 0,00
LEONARDO SAMIR MOURA VIDAL		R\$ 0,00	R\$ 0,00
EMPRESTIMOS		R\$ 9.900,00	R\$ 0,00
SABRINA MOURA		R\$ 9.900,00	R\$ 0,00
PATRIMÔNIO LÍQUIDO		R\$ 4.792.145,77	R\$ 2.009.653,50
CAPITAL SOCIAL		R\$ 1.200.000,00	R\$ 1.700.000,00
CAPITAL SOCIAL		R\$ 1.200.000,00	R\$ 1.700.000,00

Este documento é parte integrante de escrituração cuja autenticação se comprova pelo recibo de número E9.5F.1A.08.8C.7D.00.02.EE.C7.B8.E9.44.F8.9D.12.0D.BE.26.EE-2, nos termos do Decreto nº 8.683/2016.

Este relatório foi gerado pelo Sistema Público de Escrituração Digital – Sped

Versão 10.0.0 do Visualizador

Página 4 de 5

## BALANÇO PATRIMONIAL

Entidade: ISOFEN ENERGY ENGENHARIA DE SUSTENTABILIDADE LTDA  
Período da Escrituração: 01/01/2021 a 31/12/2021 CNPJ: 22.415.029/0001-77  
Número de Ordem do Livro: 3  
Período Selecionado: 01 de Janeiro de 2021 a 31 de Dezembro de 2021

### DIÁRIO

Descrição	Nota	Saldo Inicial	Saldo Final
CAPITAL INTEGRALIZADO		R\$ 1.200.000,00	R\$ 1.700.000,00
RESERVAS DE CAPITAL		R\$ 3.592.145,77	R\$ 309.653,50
RESERVAS DE LUCROS		R\$ 3.592.145,77	R\$ 309.653,50
LUCROS ACUMULADOS		R\$ 3.592.145,77	R\$ 309.653,50

*uf.*

Este documento é parte integrante de escrituração cuja autenticação se comprova pelo recibo de número E9.5F.1A.08.8C.7D.00.02.EE.C7.B8.E9.44.F8.9D.12.0D.BE.26.EE-2, nos termos do Decreto nº 8.683/2016.

Este relatório foi gerado pelo Sistema Público de Escrituração Digital – Sped

Versão 10.0.0 do Visualizador

Página 5 de 5

*[Handwritten signature]*

*[Handwritten signature]*

*[Handwritten signature]*

# DEMONSTRAÇÃO DE RESULTADO DO EXERCÍCIO



**Entidade:** ISOFEN ENERGY ENGENHARIA DE SUSTENTABILIDADE LTDA  
**Período da Escrituração:** 01/01/2021 a 31/12/2021 **CNPJ:** 22.415.029/0001-77  
**Número de Ordem do Livro:** 3  
**Período Selecionado:** 01 de Janeiro de 2021 a 31 de Dezembro de 2021

## DIÁRIO

Descrição	Nota	Saldo anterior	Saldo atual
RECEITA BRUTA OPERACIONAL		R\$ 21.502.672,45	R\$ 9.578.262,48
PRESTAÇÃO DE SERVIÇOS A PRAZO		R\$ 21.495.800,32	R\$ 7.417.324,77
RENDIMENTO APLICAÇÕES			R\$ 93,08
VARIAÇÕES MONETÁRIAS ATIVAS			R\$ 0,01
RECEITAS EVENTUAIS			R\$ 2.160.844,62
(-) DEDUÇÕES DA RECEITA BRUTA		R\$ (1.049.805,20)	R\$ (386.268,69)
(-) ISS		R\$ (306.754,78)	R\$ (115.536,34)
(-) PIS S/ FATURAMENTO		R\$ (132.217,20)	R\$ (48.212,61)
(-) COFINS		R\$ (610.833,22)	R\$ (222.519,74)
(-) CUSTOS OPERACIONAIS		R\$ (69,63)	R\$ 0,00
(-) (-) DESPESAS OPERACIONAIS		R\$ (18.459.050,93)	R\$ (8.891.967,90)
(-) HONORÁRIOS CONTAB./ JURÍDICOS		R\$ (16.261,65)	R\$ (23.296,00)
(-) SERVIÇOS PREST. POR TERCEIROS		R\$ (1.936.550,01)	R\$ (1.489.222,81)
(-) FRETES E CARRETOS		R\$ (40.243,54)	R\$ (58.936,36)
(-) OUTRAS DESP. ADMINISTRATIVAS E GERAIS		R\$ (457.646,32)	R\$ (638.243,45)
(-) BENS DE NATUREZA PERMANENTE			R\$ (44.628,45)
(-) COMBUSTÍVEIS E LUBRIFICANTES		R\$ (608,41)	R\$ (23.125,72)
(-) MATERIAL DE USO E CONSUMO		R\$ (44,95)	R\$ (927,33)
(-) SERVIÇOS CARTORIAIS			R\$ (43,00)
(-) SEGUROS GERAIS		R\$ (2.421,39)	R\$ (6.389,67)
(-) VIAGENS E ESTADIAS		R\$ (46.110,72)	R\$ (51.751,65)
(-) ÁGUA		R\$ (1.439,33)	R\$ (3.763,00)
(-) LUZ		R\$ (16.178,48)	R\$ (74.693,03)
(-) TELEFONE		R\$ (7.838,10)	R\$ (7.857,79)
(-) MATERIAL DE LIMPEZA		R\$ (306,47)	R\$ (1.559,33)
(-) ALUGUEIS MATRIZ		R\$ (83.779,85)	R\$ (71.638,30)
(-) MATERIAL DE ESCRITÓRIO E IMPRESSOS		R\$ (3.670,14)	R\$ (8.365,60)
(-) CAFÉ E REFEIÇÕES			R\$ (2.260,10)
(-) LOCAÇÃO DE MÁQUINAS E EQUIPAMENTOS		R\$ (168.453,39)	R\$ (72.646,12)
(-) DESPESAS COM VEICULOS		R\$ (16.067,15)	R\$ (16.703,67)
(-) MATERIAL APLICADO		R\$ (14.065.620,85)	R\$ (5.299.381,68)
(-) PLANO DE SAÚDE		R\$ (2.384,00)	R\$ (1.339,83)
(-) LOCAÇÃO DE VEICULOS		R\$ (7.863,11)	R\$ (16.246,44)

Este documento é parte integrante de escrituração cuja autenticação se comprova pelo recibo de número E9.5F.1A.08.8C.7D.00.02.EE.C7.B8.E9.44.F8.9D.12.0D.BE.26.EE-2, nos termos do Decreto nº 8.683/2016.

Este relatório foi gerado pelo Sistema Público de Escrituração Digital – Sped

Versão 10.0.0 do Visualizador

Página 1 de 3

## DEMONSTRAÇÃO DE RESULTADO DO EXERCÍCIO

Entidade: ISOFEN ENERGY ENGENHARIA DE SUSTENTABILIDADE LTDA  
Período da Escrituração: 01/01/2021 a 31/12/2021 CNPJ: 22.415.029/0001-77  
Número de Ordem do Livro: 3  
Período Selecionado: 01 de Janeiro de 2021 a 31 de Dezembro de 2021

### DIÁRIO

Descrição	Nota	Saldo anterior.	Saldo atual
(-) CONDOMINIO		R\$ (13.282,40)	R\$ (17.605,60)
(-) TECNOLOGIA E INFORMATICA			R\$ (11.134,74)
(-) SALARIOS E ORDENADOS		R\$ (427.796,99)	R\$ (264.220,80)
(-) PRO-LABORE		R\$ (384.128,81)	R\$ (57.690,36)
(-) FERIAS			R\$ (37.882,30)
(-) 13º SALARIO			R\$ (15.294,36)
(-) FGTS		R\$ (21.763,67)	R\$ (24.253,50)
(-) INSS PATRONAL		R\$ (8.001,49)	R\$ (96.069,47)
(-) GRATIFICAÇÕES			R\$ (1.000,00)
(-) DESPESAS COM ALIMENTAÇÃO		R\$ (779,03)	R\$ (36.634,12)
(-) VALE TRANSPORTE		R\$ (9.955,81)	R\$ (13.262,67)
(-) RESCISÕES CONTRATUAIS - MATRIZ		R\$ (12.566,03)	R\$ (15.850,46)
(-) SEGURO VIDA E GRUPO		R\$ (5.552,29)	R\$ (1.953,68)
(-) CURSOS E TREINAMENTOS			R\$ (630,00)
(-) COMISSÃO			R\$ (6.579,00)
(-) INSS			R\$ (852,89)
(-) IRRF S/ TRABALHO ASSALARIADO			R\$ (4.284,02)
(-) IRRF TRABALHADOR SEM VINCULO EMPREGATICIO			R\$ (1.277,02)
(-) JUROS E DESPESAS BANCÁRIAS		R\$ (14.443,14)	R\$ (18.881,77)
(-) JUROS		R\$ (20.223,97)	R\$ (12.047,04)
(-) IOF		R\$ (16,90)	R\$ (2.126,90)
(-) MULTAS POR ATRASO DE TRIBUTOS			R\$ (109,33)
(-) JUROS POR ATRASO S/ TRIBUTOS			R\$ (105,19)
(-) IMPOSTO DE RENDA		R\$ (400.147,45)	R\$ (93.509,43)
(-) CONTRIBUIÇÃO SOCIAL		R\$ (2.556,92)	R\$ (15.196,10)
(-) IPVA/SEGUROS E LICENCIAMENTOS		R\$ (1.197,49)	R\$ (5.048,42)
(-) MULTAS DE TRÂNSITO			R\$ (2.394,47)
(-) ISS - MATRIZ		R\$ (10.199,27)	R\$ (1.716,75)
(-) IPTU/TLP		R\$ (361,58)	R\$ (1.908,83)
(-) TAXAS, LICENÇAS E ALVARAS		R\$ (16.229,38)	R\$ (199.277,93)
(-) IMPOSTO RETIDO NA FONTE		R\$ (224.896,72)	R\$ (18.734,67)
(-) MULTA FISCAIS			R\$ (832,49)
(-) IRRF RETIDO SOBRE SERV TOMADOS			R\$ (142,50)
(-) PIS/ COFINS/ CSLL RETIDO			R\$ (441,76)

Este documento é parte integrante de escrituração cuja autenticação se comprova pelo recibo de número E9.5F.1A.08.8C.7D.00.02.EE.C7.B8.E9.44.F8.9D.12.0D.BE.26.EE-2, nos termos do Decreto nº 8.683/2016.

Este relatório foi gerado pelo Sistema Público de Escrituração Digital – Sped

Versão 10.0.0 do Visualizador

Página 2 de 3

## DEMONSTRAÇÃO DE RESULTADO DO EXERCÍCIO

Entidade: ISOFEN ENERGY ENGENHARIA DE SUSTENTABILIDADE LTDA  
Período da Escrituração: 01/01/2021 a 31/12/2021 CNPJ: 22.415.029/0001-77  
Número de Ordem do Livro: 3  
Período Selecionado: 01 de Janeiro de 2021 a 31 de Dezembro de 2021

### DIÁRIO

Descrição	Nota	Saldo anterior	Saldo atual
LUCRO		R\$ 1.993.746,60	R\$ 300.025,89

*uf.*

Este documento é parte integrante de escrituração cuja autenticação se comprova pelo recibo de número E9.5F.1A.08.8C.7D.00.02.EE.C7.B8.E9.44.F8.9D.12.0D.BE.26.EE-2, nos termos do Decreto nº 8.683/2016.

Este relatório foi gerado pelo Sistema Público de Escrituração Digital – Sped

Versão 10.0.0 do Visualizador

*[Handwritten signatures]*

Página 3 de 3

*[Handwritten signature]*



SERVIÇO PÚBLICO FEDERAL  
Conselho Regional de Engenharia e Agronomia do Distrito Federal – Crea-DF  
CERTIDÃO DE REGISTRO E QUITAÇÃO Nº 00009201/2022-INT

Validade até: 31/03/2023

Razão Social: ISOFEN ENERGY ENGENHARIA DE  
SUSTENTABILIDADE LTDA

Registro: 12010

Capital Matriz: R\$ 1.700.000,00

Cidade: Brasília

Objetivos Sociais:

Comercio varejista de material eletrico, pecas e acessorios instalacoes hidraulicas, sanitarias e de gas, instalacao e manutencao eletrica, servicos de engenharia, construcao de edificios, comercio varejista especializado de equipamentos de telefonia e comunicacao, aluguel de moveis, utensilios e aparelhos de uso domestico e pessoal, instrumentos musicais, comercio varejista especializado de pecas e acessorios para aparelhos eletroeletronicos para uso domestico, exceto informatica e comunicacao, comercio atacadista de materiais de construcao, comercio atacadista de componentes electronicos e equipamentos de telefonia e comunicacao, comercio atacadista de equipamentos de informatica, comercio varejista especializado de eletrodomesticos e equipamentos de audio e video, comercio atacadista de artigos de escritorio e de papelaria, aluguel de outras maquinas e equipamentos comerciais e industriais nao especificados anteriormente, sem operador, fabricacao de geradores de corrente continua e alternada, pecas e acessorios.

CNPJ: 22.415.029/0001-77

Data do Registro: 26/06/2015

Sede: SIA TRECHO 3 LOTE 625 SALA 227  
PARTE C BLOCO C

UF: DF

**OBSERVAÇÃO:** Registro concedido para desempenho das atividades constantes no objeto social e compatíveis com as atribuições dos responsáveis técnicos.

Responsáveis Técnicos:

Nome: EDIMAR DIAS DA SILVA

CPF: 902.709.321-00

Data de início responsabilidade técnica: 12/01/2017

Carteira: 23461/D-DF

Atribuições:

RES 218/73 ART 08

RES 218/73 ART 09

Títulos: Eng. Eletric. - Eng. Seg. Trab. - Téc. Seg. Trab.

RES 262/79 ART 3 (AMBITO SEGURANCA DO  
TRABALHO)

RES. 359/91 ART. 4º

Nome: LEONARDO SAMIR MOURA VIDAL

CPF: 037.195.831-80

Data de início responsabilidade técnica: 26/12/2017

Carteira: 21977/D-DF

Atribuições:

RES 218/73 ART 07 (EXC. PORTOS, RIOS, CANAIS)

Títulos: Eng. Civ. - Eng. Seg. Trab.

ARTIGO 02 DA LEI 5.524/68, DO ARTIGO 04 DO DECRETO FEDERAL 90.922,  
DE 06.02.1985 E DO DECRETO 4560/2002, CIRCUNSCRITAS AO AMBITO DE  
SUA  
FORMACAO.

RES. 359/91 ART. 4º





SERVIÇO PÚBLICO FEDERAL  
Conselho Regional de Engenharia e Agronomia do Distrito Federal – Crea-DF  
CERTIDÃO DE REGISTRO E QUITAÇÃO Nº 00009201/2022-INT

Nome: LUNARA ALVES  
FONSECA MARTINS CPF: 044.302.771-41  
Data de início responsabilidade técnica: 14/06/2019  
Carteira: 27902/D-DF  
Atribuições:  
ART. 28 ALINEAS A A K DO DEC 23569/33, SUPLEMENTADAS PELO ART 07 DA  
Títulos: LEI 5.194/66, COM RESTRICOES DAS ATIVIDADES 02, 03, 04, 06 E 08 DO  
Eng. ART 01 DA RESOLUCAO 218/73, DO CONFEA, PARA PORTOS, RIOS E CANAIS  
Civ. -  
Eng. ART 5 PARAGRAFO I ATIVIDADES 1 A 18 DA RESOLUÇÃO 1073/2016, REFERENTES A GERAÇÃO E  
Energ. CONVERSÃO DE ENERGIA, GESTÃO EM RECURSOS ENERGÉTICOS, EFICIÊNCIA ENERGÉTICA E  
DESENVOLVIMENTO E APLICAÇÃO DE TECNOLOGIAS RELATIVAS AOS PROCESSOS DE  
TRANSFORMAÇÃO, DE CONVERSÃO E DE ARMAZENAMENTO DE ENERGIA.

Nome: RENATO LUCAS DE ALMEIDA OLIVEIRA CPF: 053.339.481-35  
Data de início responsabilidade técnica: 30/09/2020  
Carteira: 29787/D-DF  
Atribuições:  
RES 218/73 ART 08  
Títulos: Eng. Eletric.  
RES 218/73 ART 09

Nome: RONALDO SOARES ANTUNES CURA CPF: 026.139.751-64  
Data de início responsabilidade técnica: 25/01/2021  
Carteira: 21974/D-DF  
Atribuições:  
Títulos: Eng. Civ. RES 218/73 ART 07 (EXC. PORTOS, RIOS, CANAIS)

CERTIFICAMOS que a pessoa jurídica, acima citada se encontra registrada neste Conselho, nos termos da Lei n. 5.194, de 24 de dezembro de 1966. CERTIFICAMOS, ainda, face ao estabelecido nos artigos 63, 68 e 69 da referida Lei, que a pessoa jurídica mencionada, bem como seus responsáveis técnicos, não se encontram em débito com o Crea-DF.

CERTIFICAMOS, mais, que esta Certidão não concede à firma o direito de executar quaisquer serviços técnicos sem a participação real, efetiva e inofismável dos responsáveis técnicos acima citados, dentro de suas respectivas atribuições.

VEDADA, por força do Código Penal e dos artigos 90 e 94 da Lei n. 8666/93, a apresentação de propostas ou a participação em licitação de obras/serviços que seja(m) promovido(s) e/ou participe(m):

- 12621 - FOCCO CONSTRUTORA EIRELI ME
- 14670 - ALTER DO CHAO ENERGIA SUSTENTAVEL EIRELI
- 14670 - ALTER DO CHAO ENERGIA SUSTENTAVEL EIRELI

Observações:

1. Os dados supra referem-se a situação da pessoa jurídica e de seus responsáveis técnicos na presente data.



SERVIÇO PÚBLICO FEDERAL  
Conselho Regional de Engenharia e Agronomia do Distrito Federal – Crea-DF  
**CERTIDÃO DE REGISTRO E QUITAÇÃO Nº 00009015/2022-INT**

Validade até: **31/03/2023**

Nome: **LEONARDO SAMIR MOURA VIDAL**

CPF: **037.195.831-80**

RNP: **0713891122**

Carteira/Visto: **21977/D-DF -**

Data do Registro: **19/12/2014**

Instituição de ensino: **UNIVERSIDADE CATOLICA DE BRASILIA**

Título(s): **Engenheiro Civil, Engenheiro de Segurança do Trabalho,**

Atribuições:

**RES 218/73 ART 07 (EXC. PORTOS, RIOS, CANAIS)**

**ARTIGO 02 DA LEI 5.524/68, DO ARTIGO 04 DO DECRETO FEDERAL 90.922, DE 06.02.1985 E DO DECRETO 4560/2002, CIRCUNSCRITAS AO AMBITO DE SUA FORMACAO.**

**RES. 359/91 ART. 4º**

CERTIFICAMOS que o profissional acima se encontra registrado no Crea-DF, nos termos da Lei Federal n. 5.194, de 24 de dezembro de 1966. CERTIFICAMOS, ainda, em face do estabelecido no art. 63 da referida lei, que o profissional mencionado não se encontra em débito com este Conselho. A presente certidão perderá sua validade caso o profissional acima tenha seu registro cancelado ou interrompido ou, ainda, haja alteração nos dados acima descritos. Certidão expedida por delegação de competência, conforme Portaria AD nº. 079 de 08/06/2020. Esta certidão não quita nem invalida qualquer débito ou infração em nome do profissional acima.

Emitida em 31/03/2022 10:43:01 horas (data e hora de Brasília).

Código de controle da certidão: **TS4Z952QCG**





SERVIÇO PÚBLICO FEDERAL  
Conselho Regional de Engenharia e Agronomia do Distrito Federal – Crea-DF  
**CERTIDÃO DE REGISTRO E QUITAÇÃO Nº 00009016/2022-INT**

Validade até: **31/03/2023**

Nome: **EDIMAR DIAS DA SILVA**

CPF: **902.709.321-00**

RNP: **0713905492**

Carteira/Visto: **23461/D-DF -**

Data do Registro: **12/04/2016**

Instituição de ensino: **FACULDADE DE NEGSCIOS E TECNOLOGIAS DA  
INFORMAGCO - FACNET**

Título(s): **Engenheiro Eletricista, Engenheiro de Segurança do Trabalho,  
Técnico de Segurança do Trabalho,**

Atribuições:

**RES 218/73 ART 08**

**RES 218/73 ART 09**

**RES 262/79 ART 3 (AMBITO SEGURANCA DO TRABALHO)**

**RES. 359/91 ART. 4º**

CERTIFICAMOS que o profissional acima se encontra registrado no Crea-DF, nos termos da Lei Federal n. 5.194, de 24 de dezembro de 1966. CERTIFICAMOS, ainda, em face do estabelecido no art. 63 da referida lei, que o profissional mencionado não se encontra em débito com este Conselho. A presente certidão perderá sua validade caso o profissional acima tenha seu registro cancelado ou interrompido ou, ainda, haja alteração nos dados acima descritos. Certidão expedida por delegação de competência, conforme Portaria AD nº. 079 de 08/06/2020. Esta certidão não quita nem invalida qualquer débito ou infração em nome do profissional acima.

Emitida em 31/03/2022 10:45:02 horas (data e hora de Brasília).

Código de controle da certidão: **8MQDYG0FI9**





SERVIÇO PÚBLICO FEDERAL  
Conselho Regional de Engenharia e Agronomia do Distrito Federal – Crea-DF  
**CERTIDÃO DE REGISTRO E QUITAÇÃO Nº 00016866/2022-INT**

Validade até: **31/03/2023**

Nome: **RONALDO SOARES ANTUNES  
CURA**

CPF: **026.139.751-64**

RNP: **0713890371**

Carteira/Visto: **21974/D-DF -**

Data do Registro: **19/12/2014**

Instituição de ensino: **UNIVERSIDADE CATOLICA DE BRASILIA**

Título(s): **Engenheiro Civil**

Atribuições:

**RES 218/73 ART 07 (EXC. PORTOS, RIOS, CANAIS)**

CERTIFICAMOS que o profissional acima se encontra registrado no Crea-DF, nos termos da Lei Federal n. 5.194, de 24 de dezembro de 1966. CERTIFICAMOS, ainda, em face do estabelecido no art. 63 da referida lei, que o profissional mencionado não se encontra em débito com este Conselho. A presente certidão perderá sua validade caso o profissional acima tenha seu registro cancelado ou interrompido ou, ainda, haja alteração nos dados acima descritos. Certidão expedida por delegação de competência, conforme Portaria AD nº. 079 de 08/06/2020. Esta certidão não quita nem invalida qualquer débito ou infração em nome do profissional acima.

Emitida em 21/06/2022 18:12:43 horas (data e hora de Brasília).

Código de controle da certidão: **G1N4HWQKBC**





SERVIÇO PÚBLICO FEDERAL  
Conselho Regional de Engenharia e Agronomia do Distrito Federal – Crea-DF  
**CERTIDÃO DE REGISTRO E QUITAÇÃO Nº 00004344/2022-INT**

Validade até: **31/03/2023**

Nome: **RENATO LUCAS DE ALMEIDA  
OLIVEIRA**

CPF: **053.339.481-35**

RNP: **0719605814**

Carteira/Visto: **29787/D-DF -**

Data do Registro: **16/09/2020**

Instituição de ensino: **FACULDADE ANHANGUERA DE NEGOCIOS E  
TECNOLOGIAS DA INFORMACAO**

Título(s): **Engenheiro Eletricista,**

Atribuições: **RES 218/73 ART 08  
RES 218/73 ART 09**

CERTIFICAMOS que o profissional acima se encontra registrado no Crea-DF, nos termos da Lei Federal n. 5.194, de 24 de dezembro de 1966. CERTIFICAMOS, ainda, em face do estabelecido no art. 63 da referida lei, que o profissional mencionado não se encontra em débito com este Conselho. A presente certidão perderá sua validade caso o profissional acima tenha seu registro cancelado ou interrompido ou, ainda, haja alteração nos dados acima descritos. Certidão expedida por delegação de competência, conforme Portaria AD nº. 079 de 08/06/2020. Esta certidão não quita nem invalida qualquer débito ou infração em nome do profissional acima.

Emitida em 11/02/2022 16:47:39 horas (data e hora de Brasília).

Código de controle da certidão: **NOECXL0ZV6**



*(Handwritten signatures)*



SERVIÇO PÚBLICO FEDERAL  
Conselho Regional de Engenharia e Agronomia do Distrito Federal – Crea-DF  
**CERTIDÃO DE REGISTRO E QUITAÇÃO Nº 00004345/2022-INT**

Validade até: **31/03/2023**

Nome: **LUNARA ALVES FONSECA MARTINS**

CPF: **044.302.771-41**

RNP: **0718557611**

Carteira/Visto: **27902/D-DF -**

Data do Registro: **11/05/2019**

Instituição de ensino: **CENTRO UNIVERSITARIO DE BRASILIA**

Título(s): **Engenheira Civil, Engenheira de Energia,**

**ART. 28 ALINEAS A A K DO DEC 23569/33, SUPLEMENTADAS PELO ART 07 DA LEI 5.194/66, COM RESTRICOES DAS ATIVIDADES 02, 03, 04, 06 E 08 DO ART 01 DA RESOLUCAO 218/73, DO CONFEA, PARA PORTOS, RIOS E CANAIS ART 5 PARAGRAFO 1 ATIVIDADES 1 A 18 DA RESOLUÇÃO 1073/2016,**

Atribuições: **REFERENTES A GERAÇÃO E CONVERSÃO DE ENERGIA, GESTÃO EM RECURSOS ENERGÉTICOS, EFICIÊNCIA ENERGÉTICA E DESENVOLVIMENTO E APLICAÇÃO DE TECNOLOGIAS RELATIVAS AOS PROCESSOS DE TRANSFORMAÇÃO, DE CONVERSÃO E DE ARMAZENAMENTO DE ENERGIA.**

CERTIFICAMOS que o profissional acima se encontra registrado no Crea-DF, nos termos da Lei Federal n. 5.194, de 24 de dezembro de 1966. CERTIFICAMOS, ainda, em face do estabelecido no art. 63 da referida lei, que o profissional mencionado não se encontra em débito com este Conselho. A presente certidão perderá sua validade caso o profissional acima tenha seu registro cancelado ou interrompido ou, ainda, haja alteração nos dados acima descritos. Certidão expedida por delegação de competência, conforme Portaria AD nº. 079 de 08/06/2020. Esta certidão não quita nem invalida qualquer débito ou infração em nome do profissional acima.

Emitida em 11/02/2022 16:51:31 horas (data e hora de Brasília).

Código de controle da certidão:  
**B45RSWME67**





Certidão de Acervo Técnico - CAT  
Resolução Nº 1025 de 30 de Outubro de 2009  
Resolução Nº 218 de 29 de Junho de 1973

**CREA-TO**

CAT COM REGISTRO DE ATESTADO

**453059/2019**

Atividade concluída

**Conselho Regional de Engenharia e Agronomia do Tocantins**

CERTIFICAMOS, em cumprimento ao disposto na Resolução nº 1.025, de 30 de outubro de 2009, do Confea, que consta dos assentamentos deste Conselho Regional de Engenharia e Agronomia do Tocantins - Crea-TO, o Acervo Técnico do profissional **EDIMAR DIAS DA SILVA** referente à(s) Anotação(ões) de Responsabilidade Técnica - ART abaixo discriminada(s):

Profissional: **EDIMAR DIAS DA SILVA**

Registro: **309833TO**

RNP: **0713905492**

Título profissional: **ENGENHEIRO ELETRICISTA, TÉCNICO EM SEGURANÇA DO TRABALHO, ENGENHEIRO DE SEGURANÇA DO TRABALHO**

Número da ART: **TO20180165708** Tipo de ART: **OBRA / SERVIÇO** Registrada em: **21/09/2018** Baixada em: **24/04/2019**  
Forma de registro: **SUBSTITUIÇÃO** Participação técnica: **EQUIPE**  
Empresa contratada: **ISOFEN ENERGY ENGENHARIA DE SUSTENTABILIDADE LTDA-ME**

Contratante: **Agroenergia Geração de Energia Elétrica Eireli-EPP**

CPF/CNPJ: **29.007.232/0001-53**

Endereço do contratante: **QUADRA 108 SUL AVENIDA LO 3**

Nº: **SN**

Complemento: **Lote 13 Sala 104 C Andar 1**

Bairro: **PLANO DIRETOR SUL**

Cidade: **PALMAS**

UF: **TO**

CEP: **77020098**

Contrato: **10/2017**

Celebrado em: **27/11/2017**

Valor do contrato: **R\$ 2.510.000,00**

Tipo de contratante: **PESSOA JURÍDICA**

Ação institucional: **Outros**

Endereço da obra/serviço: **FAZENDA Fazenda Belo Horizonte**

Nº: **SN**

Complemento:

Bairro: **Rural de Natividade**

Cidade: **NATIVIDADE**

UF: **TO**

CEP: **77370000**

Data de início: **15/01/2018**

Conclusão efetiva: **26/07/2019**

Finalidade: **Outro**

Proprietário: **Agroenergia Geração de Energia Elétrica Eireli-EPP**

CPF/CNPJ: **29.007.232/0001-53**

Atividade Técnica: **1 - DIRETA RESOLUÇÃO 1025 -> OBRAS E SERVIÇOS - ELÉTRICA -> ELETROTÉCNICA APLICADA -> GERAÇÃO DE ENERGIA -> #1786 - SOLAR 15 - EXECUÇÃO 692.00 quilowatt; 1 - DIRETA RESOLUÇÃO 1025 -> OBRAS E SERVIÇOS - ELÉTRICA -> ELETROTÉCNICA APLICADA -> GERAÇÃO DE ENERGIA -> #1786 - SOLAR 5 - PROJETO 692.00 quilowatt;**

**Observações**

Projeto e execução de Usina Fotovoltaica com potência de 692 kWp.

**Informações Complementares**

- O atestado está registrado apenas para atividades técnicas constantes da ART, desenvolvidas de acordo com as atribuições do profissional NA ÁREA DA ENGENHARIA ELÉTRICA e ENGENHARIA DE SEGURANÇA DO TRABALHO, nos termos dos artigos 8º e 9º da Resolução nº 218/73 do Confea e artigo 4º da Resolução nº 359/91 do Confea.

CERTIFICAMOS, finalmente, que se encontra vinculado à presente Certidão de Acervo Técnico - CAT, o atestado contendo 8 folha(s), expedido pelo contratante da obra/serviço, a quem cabe a responsabilidade pela veracidade e exatidão das informações nele constantes.

Certidão de Acervo Técnico nº 453059/2019

08/08/2019, 13:47

33cdw

A Certidão de Acervo Técnico (CAT) à qual o atestado está vinculado constituirá prova da capacidade técnico-profissional da pessoa jurídica somente se o responsável técnico indicado estiver ou venha a ser integrado ao seu quadro técnico por meio de declaração entregue no momento da habilitação ou da entrega das propostas.

Certificamos que se encontra vinculado à presente CAT o atestado apresentado em cumprimento à Lei nº 8.666/93, expedido pela pessoa jurídica contratante, a quem cabe a responsabilidade pela veracidade e exatidão das informações nele constantes. É de responsabilidade deste Conselho a verificação da atividade profissional em conformidade com a Lei nº 5.194/66 e Resoluções do Conselho Federal de Engenharia e Agronomia - CONFEA.

Esta certidão perderá a validade, caso ocorra qualquer alteração posterior dos elementos cadastrais nela contidos.

A autenticidade desta Certidão pode ser verificada em: <http://sitac.crea-to.org.br/publico/>, com a chave: 33cdw

**Conselho Regional de Engenharia e Agronomia do Tocantins**

Quadra 112 Sul, Rua SR 07, Lote 06 - Palmas - TO

Tel: + 55 (63) 3219-9800 Fax: + 55 (63) 3219-9801 E-mail: [crea@crea-to.com.br](mailto:crea@crea-to.com.br)

**CREA-TO**  
Conselho Regional de Engenharia e Agronomia do Tocantins

Impresso em: 08/08/2019, às 13:59.



## AGROENERGIA GERAÇÃO DE ENERGIA ELÉTRICA EIRELI-EPP

**ATESTADO TÉCNICO**

Atestamos para os devidos fins que a empresa ISOFEN ENERGY ENGENHARIA DE SUSTENTABILIDADE LTDA, CNPJ N° 22.415.029/0001-77, estabelecida no SIA Trecho 03/04 Lote 625/695 Ed. SIA Center Mall, Bloco A, Sala 327A, Guará-DF. Através dos seus responsáveis técnicos, Engenheiro Eletricista, Edimar Dias da Silva, CREA n° 23.461/D-DF e o Engenheiro Civil Leonardo Samir Moura Vidal, CREA n° 21.977/D-DF, executaram uma usina solar fotovoltaica de 692 kWp na empresa AGROENERGIA GERAÇÃO DE ENERGIA ELÉTRICA EIRELI - EPP com geração mínima de 926.821Kwh/ano.

**DADOS DA OBRA:**

- 1) Contratante: Agroenergia Geração de energia elétrica eireli - epp.
- 2) Endereço da Obra: Fazenda Belo Horizonte, antigo presídio, Natividade – TO.
- 3) Prazo de execução da obra elétrica: 15/01/2018 à 26/07/2019
- 4) Período de execução parcial obra elétrica: 15/01/2018 à 18/08/2018
- 5) Prazo de execução da obra civil: 14/06/2018 à 30/06/2018
- 6) Período de execução final obra civil: 14/06/2018 à 30/06/2018
- 7) N° Contrato: 10/2017 - Valor do contrato: R\$ 2.510.000,00
- 8) Vigência do Contrato: 27/11/2017 à 26/11/2019
- 9) Proprietário: Aldomar Pereira de Matos, CPF: 604.678.001-20
- 10) Serviços executados:

Potência da Usina Fotovoltaica: 692 kWp

ITEM	UNID.	QTD.	DESCRIMINAÇÃO
<b>SERVICIOS PRELIMINARES</b>			
01	Unid.	01	Administração local.
02	M²	300	Barracão de obra em alvenaria, com todas as instalações civis incluído depósito.
03	M²	6	Placa de obra em chapa de aço galvanizado.
04	M²	950	Cercamento com tela alambrado fio 14 malha 75, com postes metálicos galvanizados e portões de acesso.
05	furos	30	Sondagem de reconhecimento e investigação "in situ".
<b>EXECUCAO DE TERRAPLANAGEM</b>			
06	M²	12.530	Desmatamento, destocamento e limpeza de camada vegetal.
07	Mês	1	Serviços topográficos (levantamento de volume de corte e aterro, locação e marcação de fundação).
08	M²	12.530	Drenagem superficial.
09	M³	6.500	Escavação, carga e transporte de material de 1ª categoria com DMT = 1.000 a 2.000m.
10	M³	3.800	Aterro compactado com grau 95% proctor normal.
11	M²	12.530	Regularização e compactação de sub.leito E=20cm.
12	M³	2.400	Base compactada em cascalho laterítico com E=20cm.
13	M³	2.400	Transporte local com basculante 10m³ em rodovia não pavimentada.
14	M³	2.400	Transporte local com basculante 10m³ em rodovia pavimentada.
15	Ton	1.512	Fornecimento e espalhamento de brita graduada.
16	M³	856	Escavação mecanizada de vala, utilizando retro escavadeira.
17	M³	525	Reaterro de vala/cava com compactador vibratório.

AGROENERGIA EIRELI-EPP - Q. 108 Sul Avenida LO 3, Lote 13 Sala 104 C Andar 1  
 CNPJ: 29.007.232/0001-53  
[agrocresc@concreto.com.br](mailto:agrocresc@concreto.com.br)

Este documento encontra-se registrado no Conselho Regional de Engenharia e Agronomia do Tocantins, vinculado à Certidão nº 453059/2019, emitida em 08/08/2019



Certidão nº 453059/2019  
 08/08/2019, 13:59  
 Chave de Impressão: 33c0w

O documento neste ato registrado foi emitido em 23/07/2019 e contém 4 folhas





AGROENERGIA GERAÇÃO DE ENERGIA ELÉTRICA EIRELI-EPP



18	M³	90	Fundação de estaca cravada com bate estaca.
19	M³	75	Fundação de estaca com trado mecânico.
19	M³	60	Viga de Fundação
<b>PROJETO</b>			
20	Unid.	01	Elaboração do projeto de subestação elétrica de 1000kVA contemplando diagrama unifilar, cálculo de demanda e detalhamento de dois transformadores com potência de 500kVA cada, conjunto TR, Infraestrutura necessária para instalação, situação do estabelecimento e linha de transmissão.
21	Unid.	01	Elaboração do projeto de gerador fotovoltaico contemplando diagrama unifilar, proteções corrente contínua e corrente alternada, calculo e quadro de demanda, situação da unidade consumidora, locação de painéis, inversores, quadro de energia, quadro de proteções e Infraestrutura necessária para instalação do sistema.
22	Unid.	01	Elaboração de projeto de Sistema de Proteção contra Descargas Elétricas (SPDA).
23	Unid.	01	Elaboração de diagrama unifilar indo desde os painéis solares até o quadro geral e padrão de entrada.
24	Unid.	01	Desembarço do projeto e documentações necessários para minigerador fotovoltaico junto a concessionária de energia local (ENERGISA).
24	Unid.	01	Projeto completo de rede aérea de alta tensão com 3,55 km de extensão;
<b>ELETRICA E FOTOVOLTAICO</b>			
25	Unid.	01	Fornecimento de todos os materiais necessários para a execução desta obra.
26	Unid.	01	Dimensionamento da potência instalada do sistema, análise de sombreamento, estudo para definir melhor localização e inclinação dos módulos visando obter o melhor ponto de irradiação solar.
27	Unid.	01	Instalação de sistema de energia fotovoltaica por equipe especializada. Com estrutura metálica em solo.
28		76	Fornecimento e Instalação de postes de concreto armado seção dupla;
	M	3550	Fornecimento e Instalação de rede aérea trifásica completa
29	Unid	01	Instalação de subestação de 1.000 kVa completa contemplando transformadores, parte civil e proteções necessárias.
30	M.	3.360	Fornecimento e Instalação de barras de fixação em alumínio.
31	Unid.	8.560	Fornecimento e Instalação de Parafusos em aço inox.
32	Unid.	800	Fornecimento e Instalação de Painéis Monocristalinos com potência de 340 Wp.
33	Unid.	1.200	Fornecimento e Instalação de Painéis Policristalinos com potência de 350 Wp.
34	Unid.	8	Fornecimento e Instalação de Inversores com potência de 60.000 Wp.
35	Unid.	8	Fornecimento e Instalação de Sistema de monitoramento completo (individual e conjunto) de geração da usina.
36	Unid.	1	Fornecimento e Instalação de Sistema de monitoramento de consumo de energia total do Imóvel.
37	M.	3008	Fornecimento e Instalação de Infraestrutura para cabos elétricos (eletrocalhas e tubulações).
38	M.	380	Fornecimento e Instalação de Cordoalha para aterramento.
39	M.	2080	Fornecimento e Instalação de Cabos solares.

AGROENERGIA EIRELI-EPP  
CNPJ: 29.007.232/0001-53

Tel: +55 61 3381-8876

agroenergia.com.br@crea-to.com  
Q 108 Sul Avenida LO 3,  
Lote 13 Soto 104 C Andar 1

Este documento encontra-se registrado no Conselho Regional de Engenharia e Agronomia do Tocantins, vinculado à Certidão nº 453059/2019, emitida em 08/08/2019



Certidão nº 453059/2019  
08/08/2019, 13:59

Chave de Impressão: 330c0w

O documento neste ato registrado foi emitido em 23/07/2019 e contém 4 folhas

Conselho Regional de Engenharia e Agronomia do Tocantins  
Quadra 112 Sul, Rua SR 07, Lote 06 - Palmas - TO  
Tel: + 55 (63) 3219-9800 Fax: + 55 (63) 3219-9801 E-mail: crea@crea-to.com.br

**CREA-TO**  
Conselho Regional de Engenharia e Agronomia do Tocantins

Impresso em: 08/08/2019, às 13:59.



AGROENERGIA GERAÇÃO DE ENERGIA ELÉTRICA EIRELI-EPP



40	M.	4420	Fornecimento e Instalação de Cabos com proteção de 1Kv.
41	Unid.	16	Fornecimento e Instalação de Disjuntores Tripolares.
42	Unid.	16	Fornecimento e Instalação de DPS 1000Kv.
43	Unid.	80	Fornecimento e Instalação de Proteção para string corrente contínua.
44	Unid.	80	Fornecimento e Instalação de Proteção para string corrente alternada.
45	Unid.	01	Fornecimento e Instalação de Aterramento do sistema.
46	Unid.	01	Fornecimento e Instalação de estação metereológica (para coleta dos seguintes dados direção e velocidade do vento, temperatura, precipitação e umidade (interior e exterior), pressão Barométrica e radiação solar).
47	Unid	01	Fornecimento, Instalação e configuração de Workstation para aquisição e visualização de dados.
48	Unid.	01	Configuração do servidor de dados.
49	Unid.	01	Configuração do sistema de supervisão e aquisição de dados.
50	Unid.	01	Testes de comissionamento com todos os ensaios exigidos.
51	Unid.	01	Treinamento de equipe local
52	Mes	12	Operação assistida
53	Mês	03	Manutenção Corretiva
<b>OPTV E INTERNET</b>			
54	Unid.	01	Caixa de cabo Cat5 proteção UV.
55	Unid.	01	Sistema ante surto com DPS.
56	Unid.	01	Aterramento padrão UBNT.
57	Unid.	01	Caixa hermetica 9U outdoor.
58	Unid.	01	Torre 22M modular completa 2M x 30cm, base elétrica.
59	Unid.	01	Aterramento, hasteamento, padrão licenciamento ANATEL.
60	Unid.	02	Antena 25Km 5.8 25dbi.
61	Unid.	02	Antena 2Km 5.8 16dbi.
62	Unid.	01	Roteador intelbras.
63	Unid.	01	NVD gravador cameras IP 8 portas POE.
64	Unid.	04	Câmera Ip bullet intelbras 3330.
65	Unid.	01	Câmera Speed Dome Ip 32x de 2Km zoom Alta resolução.
66	Unid.	01	Hd 1Tb sata 3 Purple

Este documento encontra-se registrado no Conselho Regional de Engenharia e Agronomia do Tocantins, vinculado à Certidão nº 453059/2019, emitida em 08/08/2019



Brasília - DF, 20 de agosto de 2018.

*[Handwritten Signature]*

**Aldomar Pereira de Matos**  
CPF: 604.678.001-20

Certidão nº 453059/2019  
08/08/2019, 13:59

Chave de Impressão: 33cdw

O documento neste ato registrado foi emitido em 23/07/2019 e contém 4 folhas

AGROENERGIA EIRELI-EPP  
CNPJ: 29.007.232/0001-53

Tel: +55 61 3381-8876

agroenergiacontato@gmail.com  
Q 108 Sul Avenida LO 3,  
Lote 13 Solo 104 C Andar 1

*[Handwritten Signatures]*

Conselho Regional de Engenharia e Agronomia do Tocantins  
Quadra 112 Sul, Rua SR 07, Lote 06 - Palmas - TO  
Tel: + 55 (63) 3219-8800 Fax: + 55 (63) 3219-9801 E-mail: crea@crea-to.com.br

**CREA-TO**  
Conselho Regional de Engenharia e Agronomia do Tocantins

Impresso em: 08/08/2019, às 13:59.



Este documento encontra-se registrado no Conselho Regional de Engenharia e Agronomia do Tocantins, vinculado à Certidão nº 453059/2019, emitida em 08/08/2019



**SOC. DE NOTAS REG. CIVIL E PROTESTO**  
 Guara I - DF  
 Enival Moreira de Araujo - Tabeliao

RECONHECO e dou fe por SEMELHANÇA, com a(s) depositada(s) em meus arquivos, mas sem exame da titularidade dos direitos, a(s) firma(s) de:  
 1100101541-ALDUMAR PEREIRA DE MATOS.....  
 ESTE RECONHECIMENTO AUTENTICA APENAS A ASSINATURA E NÃO O TEOR DO DOCUMENTO....

Es Testemunho da Verdade  
 Brasília, 01 de Outubro de 2018

050-BRINDO SILVA DE MEDEIROS-ESCREVENTE  
 Aux:ANA CAROLINA FREIRE DA SILVA  
 Selo: TJDFT201604004682930008  
 Para consultar selo: [www.tjdf.t.jus.br](http://www.tjdf.t.jus.br)

*[Handwritten signature]*

*[Handwritten signature]*

*[Handwritten signature]*

*[Handwritten signature]*

Certidão nº 453059/2019  
08/08/2019, 13:59

Chave de Impressão: 330dW

O documento neste ato registrado foi emitido em 23/07/2019 e contém 4 folhas

*[Handwritten signature]*





Anotação de Responsabilidade Técnica - ART  
Lei nº 6.496, de 7 de dezembro de 1977

CREA-TO

ART OBRA / SERVIÇO  
Nº TO20180160611

Conselho Regional de Engenharia e Agronomia do Tocantins

INICIAL

1. Responsável Técnico  
ALFREDO CASTILHANO JUNIOR  
Título profissional: ENGENHEIRO ELETRICISTA RNP: 100589306-3

2. Contratante  
Contratante: Agroenergia Geração de Energia Elétrica Eireli-EPP CPF/CNPJ: 29.007.232/0001-63  
QUADRA 108 SUL AVENIDA LO 3 Nº: 58  
Complemento: Lote 13 Sala 104 C Andar 1 Bairro: PLANO DIRETOR SUL  
Cidade: PALMAS UF: TO CEP: 77020098  
País: Brasil  
Telefone: Email: contato@produzoenergia.com.br  
Contrato: 01/2018 Colocado em: 15/09/2018  
Valor: R\$ 3.000,00 Tipo de contratante: PESSOA JURIDICA DE DIREITO PRIVADO  
Ação Institucional: Outros

3. Dados da Obra/Serviço  
Proprietário: Agroenergia Geração de Energia Elétrica Eireli-EPP CPF/CNPJ: 29.007.232/0001-63  
FAZENDA Belo Horizonte Nº: 140  
Complemento: Fazenda Belo Horizonte, Artigo Presídio, Matrícula Nº 140 Bairro: NATIVIDADE  
Cidade: NATIVIDADE UF: TO CEP: 77370000  
Telefone: Email: contato@produzoenergia.com.br  
Coordenadas Geográficas: Latitude: 0 Longitude: 0  
Data de início: 22/08/2018 Previsão de término: 25/08/2018  
Finalidade: Outro

4. Atividade Técnica

	Quantidade	Unidade
1 - DIRETA		
21 - LAUDO > RESOLUÇÃO 1025 -> OBRAS E SERVIÇOS - ELÉTRICA -> ELETRDTÉCNICA	692,00	kw
APLICADA -> GERAÇÃO DE ENERGIA -> 1786 - SOLAR		

Após a conclusão das atividades técnicas o profissional deverá proceder a baixa desta ART

5. Observações  
Laudo de recebimento do serviço de projeto e execução de sistema fotovoltaico com potência de 692 kWp.

6. Declarações  
- Declaro que estou cumprindo as regras de acessibilidade previstas nas normas técnicas da ABNT, na legislação específica e no decreto n. 5296/2004.

7. Entidade de Classe  
NENHUMA - NAO OPTANTE

8. Assinaturas  
Declaro serem verdadeiras as informações acima  
Local de data de  
Assinatura: Alfredo Castilhan Junior  
ALFREDO CASTILHANO JUNIOR - CPF: 120.972.586-08  
Agroenergia Geração de Energia Elétrica Eireli-EPP - CNPJ: 29.007.232/0001-63

9. Informações  
\* A ART é válida somente quando quitada, mediante apresentação do comprovante do pagamento da diferença no site do Crea.

10. Valor  
Valor da ART: R\$ 62,84 Pago em: 20/08/2018 Nosso Número: 9979219249

A autenticidade desta ART pode ser verificada em: <http://site.crea-to.org.br/publico/>, com a chave: 42VZL.  
Impresso em: 21/08/2018 às 11:02:16 por: , tp: 189.27.17.65

Handwritten signatures and initials.

Este documento encontra-se registrado no Conselho Regional de Engenharia e Agronomia do Tocantins, vinculado à Certidão nº 453059/2019, emitida em 08/08/2019



Certidão nº 453059/2019  
08/08/2019, 13:59  
Chave de Impressão: 33c6w  
O documento neste ato registrado foi emitido em 23/07/2019 e contém 4 folhas



AGROENERGIA GERAÇÃO DE ENERGIA ELÉTRICA EIRELI-EPP



### LAUDO TÉCNICO

O presente Laudo Técnico tem por objetivo verificar e comprovar a fiel execução do serviço constante no Atestado de Capacidade Técnica emitido pelo a empresa ISOFEN ENERGY ENGENHARIA DE SUSTENTABILIDADE LTDA, CNPJ N° 22.415.029/0001-77, estabelecida no SIA Trecho 03/04 Lote 625/695 Ed. Sia Center Mall, Bloco A, Sala 327A, Guará-DF. Através do seu responsável técnico, Engenheiro Eletricista, Edimar Dias da Silva, CREA n° 23.461/D-DF, executou uma usina de 692 kWp na empresa AGROENERGIA GERAÇÃO DE ENERGIA ELÉTRICA EIRELI - EPP com geração mínima de 926.821Kwh/ano

#### DADOS DA OBRA:

- 1) Contratante: Agroenergia Geração de energia elétrica eirell - epp.
- 2) Endereço da Obra: Fazenda Belo Horizonte, antigo presidio, Natividade – TO.
- 3) Prazo de execução da obra: 15/01/2018 à 26/07/2018
- 4) Valor do contrato: R\$ 2.510.000,00
- 5) Art. n° TO20180158504
- 6) Proprietário: Aldomar Pereira de Matos, CPF: 604.678.001-20
- 7) Serviços executados:

Potência da Usina Fotovoltaica: 692 kWp

ITEM	UNID.	QTD.	DESCRIMINAÇÃO
<b>PROJETO</b>			
20	Unid.	01	Elaboração do projeto de subestação elétrica de 1000 Kva contemplando diagrama unifilar, cálculo de demanda e detalhamento de dois transformadores com potência de 500 Kva cada, conjunto TR, infraestrutura necessária para instalação, situação do estabelecimento e linha de transmissão.
21	Unid.	01	Elaboração do projeto de gerador fotovoltaico contemplando diagrama unifilar, proteções corrente contínua e corrente alternada, calculo e quadro de demanda, situação da unidade consumidora, locação de painéis, inversores, quadro de energia, quadro de proteções e Infraestrutura necessária para instalação do sistema.
22	Unid.	01	Elaboração de projeto de Sistema de Proteção contra Descargas Elétricas (SPDA).
23	Unid.	01	Elaboração de diagrama unifilar indo desde os painéis solares até o quadro geral e padrão de entrada.
24	Unid.	01	Desembarço do projeto e documentações necessários para minigerador fotovoltaico junto a concessionária de energia local (ENERGISA). Projeto completo de rede aérea de alta tensão com 3,55 km de extensão;
<b>ELETRICA E FOTOVOLTAICO</b>			
25	Unid.	01	Fornecimento de todos os materiais necessários para a execução desta obra.

AGROENERGIA EIRELI-EPP

Tel: +55 61 3710-4545

aldomar@controlengenhariadfi.com.br  
Sia Trecho ¼ Lote 625,  
Edifício Sia Center Sala 329 C

Este documento encontra-se registrado no Conselho Regional de Engenharia e Agronomia do Tocantins, vinculado à Certidão n° 453059/2019, emitida em 08/08/2019



Certidão n° 453059/2019  
08/08/2019, 13:59

Chave de Impressão: 330dW

O documento neste ato registrado foi emitido em 23/07/2019 e contém 4 folhas

*(Handwritten signatures)*

Conselho Regional de Engenharia e Agronomia do Tocantins  
Quadra 112 Sul, Rua SR 07, Lote 06 - Palmas - TO  
Tel: + 55 (63) 3219-9800 Fax: + 55 (63) 3219-9801 E-mail: crea@crea-to.com.br

**CREA-TO**  
Conselho Regional de Engenharia e Agronomia do Tocantins

Impresso em: 08/08/2019, às 13:59.



AGROENERGIA GERAÇÃO DE ENERGIA ELÉTRICA EIRELI-EPP



56	Unid.	01	Aterramento padrão UBNT.
57	Unid.	01	Caixa hermetica 9U outdoor.
58	Unid.	01	Torre 22M modular completa 2M x 30cm, base elétrica.
59	Unid.	01	Aterramento, hasteamento, padrão licenciamento ANATEL.
60	Unid.	02	Antena 25Km 5.8 25dbi.
61	Unid.	02	Antena 2Km 5.8 16dbi.
62	Unid.	01	Roteador intelbras.
63	Unid.	01	NVD gravador cameras IP 8 portas POE.
64	Unid.	04	Câmera Ip bullet intelbras 3330.
65	Unid.	01	Câmera Speed Dome Ip 32x de 2Km zoom Alta resolução.
66	Unid.	01	Hd 1Tb sata 3 Purple

Corroboro, por haver constatado no local da obra/serviço e no período acima a veracidade das informações do Atestado Técnico emitido pelo contratante relativa às descrições dos itens/atividades desenvolvidas em quantitativos e qualitativamente especificados para a execução da obra ou serviço.

Brasília - DF, 20 de agosto de 2018.

*Alfredo Castilho*  
 Alfredo Castilho Júnior  
 Crea 5.207/G-GO

Este documento encontra-se registrado no Conselho Regional de Engenharia e Agronomia do Tocantins, vinculado à Certidão nº 453059/2019, emitida em 08/08/2019



*Handwritten mark*

Certidão nº 453059/2019  
 08/08/2019, 13:59  
 Chave de Impressão: 33c0w

O documento neste ato registrado foi emitido em 23/07/2019 e contém 4 folhas

AGROENERGIA EIRELI-EPP

Tel: +55 61 3710-4545

aldomora@conselhoengenhariadft.com.br  
 Sítio Trecho ¼ Lote 625.  
 Edifício SIA Center Sata 329 C

*Handwritten signatures*

*Handwritten signature*



Certidão de Acervo Técnico - CAT  
Resolução nº 1.025, de 30 de outubro 2009

CREA-MT

CAT COM REGISTRO DE ATESTADO

0000000052583

Atividade concluída

Conselho Regional de Engenharia e Agronomia de Mato Grosso

CERTIFICAMOS, em cumprimento ao disposto na Resolução nº 1.025, de 30 outubro de 2009, do Confea, que consta dos assentamentos deste Conselho Regional de Engenharia e Agronomia do Mato Grosso - Crea-MT, o Acervo Técnico do profissional LUNARA ALVES FONSECA MARTINS referente à(s) Anotação(ões) de Responsabilidade Técnica - ART abaixo discriminada(s):

Profissional: LUNARA ALVES FONSECA MARTINS

Registro: 27902/D DF

RNP: 0718557611

Título profissional: Engenheira Civil - Engenheira de Energia

Número da ART: 1220210125059 Tipo de ART: OBRA SERVIÇO Registrada em: 27/07/2021 Baixada em: 04/11/2021

Forma de Registro: Substituição Participação técnica: INDIVIDUAL

Empresa contratada: ISOFEN ENERGY ENGENHARIA DE SUSTENTABILIDADE LTDA

Contratante: Prefeitura de Cáceres

CPF/CNPJ: 03.214.145/0001-83

Rua: Av. Brasil, 119 - Jardim Celeste

Nº: 119

Complemento: Av. Brasil, 119 - COC, Cáceres - MT, 78200-000

Bairro: Jardim Celeste

Cidade: Cáceres

UF: MT

CEP: 78.200-000

Contrato: 199/2019

Celebrado em: 02/12/2019

Vinculado à ART:

Valor do contrato: 8.673.256,52

Tipo de contratante: PESSOA JURÍDICA DE DIREITO PÚBLICO

Ação Institucional:

Endereço da obra/serviço: Rua: Av. Brasil, 119 - Jardim Celeste

Nº: 119

Complemento: Prefeitura de Cáceres

Bairro: Jardim Celeste

Cidade: Cáceres

UF: MT

CEP: 72.110-600

Data de início: 03/03/2020

Conclusão efetiva: 24/04/2021

Coordenadas Geográficas: 16°05'0.00 SUL, 57°40'0.00 OESTE

Finalidade: OUTRO

Código:

Proprietário: Prefeitura de Cáceres

CPF/CNPJ: 03.214.145/0001-83

Atividade Técnica: 1- <.Projeto.><.Eletrotécnica.><.Sistemas de Energia Elétrica.><.de minigeração distribuída.><..>, 2335.0000 quilowatt; 2- Execução de instalação.><.Eletrotécnica.><.Sistemas de Energia Elétrica.><.de minigeração distribuída.><..>, 2335.0000 quilowatt;

Observações: Projeto e execução de Usina Solar Fotovoltaica de potência de 2.335,00 kWp, na Prefeitura de Cáceres/MT.

CERTIFICAMOS, finalmente, que se encontra vinculado à presente Certidão de Acervo Técnico - CAT, conforme selos de segurança 31885 a 31890, o atestado contendo 6 folha(s), expedido pelo contratante da obra/serviço, a quem cabe a responsabilidade pela veracidade e exatidão das informações nele constantes.

Certidão de Acervo Técnico nº 52583/2021

04/11/2021 13:53:06

8305beca-19d6-40f3-a1c2-8a4c632dfa97

Data de Impressão: 09/11/2021 16:36:21

CAT à qual o atestado está vinculado é o documento que comprova o registro do atestado no Crea.

CAT à qual o atestado está vinculado constituirá prova da capacidade técnico-profissional da pessoa jurídica somente se o responsável técnico indicado estiver ou venha a ser integrado ao seu quadro técnico por meio de declaração entregue no momento da habilitação ou da entrega das propostas.

O atestado está registrado apenas para atividades técnicas constantes da ART, desenvolvidas de acordo com as atribuições do profissional.

A CAT é válida em todo o território nacional.

A CAT perderá a validade no caso de modificação dos dados técnicos qualitativos e quantitativos nela contidos, bem como de alteração da situação do registro da ART.

A autenticidade e a validade desta certidão deve ser confirmada no site do Crea-MT ([www.crea-mt.org.br](http://www.crea-mt.org.br)) ou no site do Confea ([www.confea.org.br](http://www.confea.org.br)).

A falsificação deste documento constitui crime previsto no Código Penal Brasileiro, sujeitando o autor à respectiva ação penal.



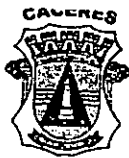

ESTADO DE MATO GROSSO  
PREFEITURA MUNICIPAL DE CÁCERES  
PROCURADORIA GERAL DO MUNICÍPIO



PREFEITURA MUNICIPAL DE CÁCERES - MT

Obra:		EXECUÇÃO, OPERAÇÃO E MANUTENÇÃO DE UMA USINA MINIGERADORA FOTOVOLTAICA DE 2.335,00 kWp NAS DEPENDÊNCIAS DA PREFEITURA MUNICIPAL DE CÁCERES	
Local:		Cáceres - MT	
ITEM		EMPRESA: ISOFEN ENERGY ENGENHARIA DE SUSTENTABILIDADE LTDA	
ESPECIFICAÇÃO		UN.	QUANTIDADE
<b>1.0</b>		<b>SERVÍCIOS PRELIMINARES</b>	
1.1	VERIFICAÇÃO DE DISPONIBILIDADE NA DISTRIBUIÇÃO LOCAL ENERGISA	KVA	2.000,00
1.2	ELABORAÇÃO E PROJETO EXECUTIVO CIVIL E ELÉTRICO DE SUBESTAÇÃO ABRIGADA E USINA FOTOVOLTAICA COM TODOS OS DETALHES E APROVAÇÃO NA ENERGISA	KWP	2.335,00
1.3	ELABORAÇÃO DE PROJETO DE RAMAL DE ENTRADA E APROVAÇÃO ENERGISA	KVA	2.000,00
1.4	INSTALAÇÃO PLACA DE OBRA NAS DIMENSÕES 2,50 X 1,50 M CONFORME PADRÃO PREFEITURA DE CÁCERES COM FORNECIMENTO DE MATERIAIS	M²	8,00
1.5	EXECUÇÃO DE ALMOXARIFADO EM CANTEIRO DE OBRA EM CHAPA DE MADEIRA COMPENSADA, INCLUSO PRATELEITAS. AF_02/2016	M²	50,00
1.6	EXECUÇÃO DE ESCRITÓRIO EM CANTEIRO DE OBRA EM CHAPA DE MADEIRA COMPENSADA, NÃO INCLUSO MOBILIÁRIO E EQUIPAMENTOS	M²	30,00
1.7	LOCAÇÃO DA OBRA, COM USO DE EQUIPAMENTOS TOPOGRÁFICOS, INCLUSIVE NÍVEL LOCADOR	M²	23.694,00
1.8	TERRAPLANAGEM PARA A IMPLANTAÇÃO DA USINA MINIGERADORA	M²	23.694,00
1.9	LIGAÇÃO PROVISÓRIA DE ÁGUA PARA OBRA E INSTALAÇÃO SANITÁRIA PROVISÓRIA	UN	1,00
<b>2.0</b>		<b>ESTRUTURA METÁLICA</b>	
2.1	FORNECIMENTO E INSTALAÇÃO DE ESTRUTURAS METÁLICAS DO TIPO CARPORT PARA CARROS DE PEQUENO E MÉDIO PORTE COM POTÊNCIA DE 489,6 KWP	M²	4.456,07
2.2	FORNECIMENTO E INSTALAÇÃO DE ESTRUTURAS METÁLICAS DO TIPO CARPORT PARA ÔNIBUS COM POTÊNCIA DE 685,44 KWP	M²	10.884,28
2.3	FORNECIMENTO E INSTALAÇÃO DE ESTRUTURA METÁLICA PARA FIXAÇÃO DE PLACAS FOTOVOLTAICAS EM SOLO COM POTÊNCIA DE 1.251,2 KWP	M²	18.680,09
2.4	FORNECIMENTO E INSTALAÇÃO DE ESTRUTURAS METÁLICAS PARA FIXAÇÃO DE PLACAS FOTOVOLTAICAS EM TELHADO COM POTÊNCIA DE 71,4 KWP	M²	968,73
<b>3.0</b>		<b>USINA FOTOVOLTAICA</b>	
3.1	FORNECIMENTO E INSTALAÇÃO DE MÓDULOS FOTOVOLTAICOS MONOCRISTALINAS OU POLICRISTALINAS DE 340W	UN	6.866
3.2	FORNECIMENTO E INSTALAÇÃO DE INVERSORES, COM POTÊNCIA DE 125 KWP, MODELO SG125HV, FREQUÊNCIA DE 60HZ, 1500VDC.	UN	14,00
3.3	FORNECIMENTO E INSTALAÇÃO DE INVERSOR, COM POTÊNCIA DE 50 KWP, MODELO SG25CX-SA, FREQUÊNCIA DE 60HZ, 1000VCC.	UN	1,00
3.4	FORNECIMENTO E INSTALAÇÃO DE ESTAÇÃO METEOROLÓGICA COM 1 PIRANÔMETRO, 1 ANEMÔMETRO, 1 TORRE METEOROLÓGICA DE ALUMÍNIO RESISTENTE À CORROSÃO COM GARANTIA MÍNIMA DE 2 ANOS	UN	1,00
3.5	REALIZAÇÃO DE COMISSONAMENTO E CONEXÃO COM A REDE DA ENERGISA-MT	UN	2,00
3.6	SISTEMA DE MONITORAMENTO WEB + SCADA PARA SUPERVISÃO E ACOMPANHAMENTO DA GERAÇÃO DE ENERGIA EM TEMPO REAL, COM CONEXÃO VIA INTERNET ATRAVÉS DE FIBRA ÓPTICA OU REDE ADSL OU REDE CELULAR	UN	1,00
<b>4.0</b>		<b>OBRA CIVIL</b>	
4.1	CONCRETAGEM DE FUNDAÇÃO POR ESTACA DE DIÂMETRO DE 40MM	M³	577,32
4.2	PROJETO E EXECUÇÃO DE FUNDAÇÕES PROFUNDAS EM ESTACAS METÁLICAS	M²	23.694,00
4.3	DRENAGEM DE ÁGUAS PLUVIAIS	M²	13.150,72





ESTADO DE MATO GROSSO  
PREFEITURA MUNICIPAL DE CÁCERES  
PROCURADORIA GERAL DO MUNICÍPIO

4.4	ESCAVAÇÃO MANUAL DE VALA COM PROFUNDIDADE MENOR OU IGUAL A 1,30 M.	M³	949,00
4.5	REATERRO MANUAL DE VALAS COM COMPACTAÇÃO MECANIZADA.	M³	949,00
4.6	IMPERMEABILIZAÇÃO DE SUBESTAÇÃO ABRIGADA DE ALVENARIA	M²	87,60
4.7	EDIFICAÇÃO EM ALVENARIA DE SUBESTAÇÃO ABRIGADA, ABRIGOS PARA COMPORTAR OS EQUIPAMENTOS DE CONVERSÃO DE ENERGIA ELÉTRICA E CAIXAS DE PASSAGEM 40X40	M²	87,60
4.8	COBERTURA EM TELHA TERMOACÚSTICA PARA ABRIGOS DOS EQUIPAMENTOS DE CONVERSÃO DE ENERGIA ELÉTRICA	M²	50,00
4.9	CX. DE PASSAGEM 0,90X0,70	UN	30,00
5.0	<b>ATERRAMENTO</b>		
5.1	SISTEMA DE PROTEÇÃO CONTRA DESCARGA ATMOSFÉRICA PARA ESTRUTURAS METÁLICAS DO TIPO CARPORT PARA CARROS DE PEQUENO E MÉDIO PORTE	M²	4.456,07
5.2	SISTEMA DE PROTEÇÃO CONTRA DESCARGA ATMOSFÉRICA PARA ESTRUTURAS METÁLICAS DO TIPO CARPORT PARA ÔNIBUS	M²	10.884,28
5.3	SISTEMA DE PROTEÇÃO CONTRA DESCARGA ATMOSFÉRICA PARA ESTRUTURA METÁLICA PARA FIXAÇÃO DE PLACAS FOTOVOLTAICAS EM SOLO	M²	18.680,09
5.4	MASTROS GALVANIZADOS 1.50M	UN	206,00
5.5	MASTROS GALVANIZADOS 0.60M	UN	37,00
5.6	MASTROS GALVANIZADOS 1.00M	UN	24,00
5.7	CABO DE COBRE NU #50MM² 7 FIOS 3MM	M	1.130,00
5.8	HASTE DE ATERRAMENTO DE ALTA CAMADA 5/8" X 3M	UN	11,00
5.9	TERMINAL DE COMPRESSÃO 50MM²	UN	26,00
5.10	PARAFUSO INOX 5/16"X1.1/4"	UN	284,00
5.11	ARRUELA INOX 5/16"	UN	568,00
5.12	PORCA INOX 5/16"	UN	284,00
5.13	GRAMPO ESTANHADO	UN	2,00
5.14	GALVANIZADOR A FRIO EM SPRAY 300ML	UN	28,00
5.15	CX. DE INSPEÇÃO PVP 30X30CM C/ TAMPAS DE FERRO FUNDIDO	UN	2,00
5.16	CX. DE EQUALIZAÇÃO 20X20 CM COM 11 TERMINAIS DE PRESSÃO	UN	3,00
5.17	CONEXÃO/SOLDA EXOTÉRMICA – FORNECIMENTO E INSTALAÇÃO	UN	235,00
5.0	<b>EXTENSÃO DE REDE</b>		
6.1	ALÇA PREFORMADA DE DISTRIBUIÇÃO, EM AÇO GALVANIZADO, PARA CABO DE ALUMÍNIO DIÂMETRO 16 A 25 MM	UN	4,00
6.2	ESPAÇADOR LOSANGULAR 15KV	UN	40,00
6.3	ANEL DE AMARRAÇÃO EM SILICONE PARA ISOLADOR POLIMÉRICO DE 25 KV	UN	135,00
6.4	ESTRIBO NORMAL ALÇA 2 AWG PARA CO	UN	3,00
6.5	PARA RAIOS TIPO POLIMÉRICO 15KV - 12KA	UN	15,00
6.6	GRAMPO METÁLICO TIPO OLHAL PARA HASTE DE ATERRAMENTO DE 5/8", CONDUTOR DE *10* A 50 MM²	UN	16,00
6.7	FORNECIMENTO DE MANILHA SAPATILHA EM LIGA DE ALUMÍNIO	UN	12,00
6.8	GANCHO OLHAL EM AÇO GALVANIZADO, ESPESSURA 16MM, ABERTURA 21MM	UN	12,00
6.9	GRAMPO LINHA VIVA DE LATAO ESTANHADO, DIÂMETRO DO CONDUTOR PRINCIPAL DE 10 A 120 MM², DIÂMETRO DA DERIVAÇÃO DE 10 A 70 MM²	UN	12,00
6.10	ISOLADOR PINO POLIMÉRICO 15 KV	UN	8,00
6.11	FORNECIMENTO DE PINO P/ ISOLADOR 15KV, 294MM	UN	7,00





ESTADO DE MATO GROSSO  
PREFEITURA MUNICIPAL DE CÁ CERES  
PROCURADORIA GERAL DO MUNICÍPIO

6.12	FORNECIMENTO DE MÃO FRANCESA PLANA 619MM	UN	8,00
6.13	CONECTOR ESTRIBO PRESSÃO PARA CABO AL 4/0 CAA, FORNECIMENTO	UN	3,00
6.14	GRAMPO DE ANCORAGEM EM ALUMÍNIO FUNDIDO E CUNHA EM POLIAMIDA E ESTRIBO OU ALÇA EM AÇO INOXIDÁVEL PARA CABO PROTEGIDO DE 50MM <sup>2</sup> - CLASSE DE TENSÃO 15KV	UN	12,00
6.15	CONECTOR AMP CINZA - 880557-1	UN	3,00
6.16	CABO DE ALUMINIO 0,6/1KV MULTIPLEXADOS 3X1X35 +35MM <sup>2</sup>	M	25,00
6.17	FORNECIMENTO DE CONECTOR AMPACTINHO TIPO I CINZA - 880.557 - 1	UN	3,00
6.18	PARAFUSO FRANCES M16 EM AÇO GALVANIZADO, COMPRIMENTO = 45 MM, DIAMETRO = 16 MM, CABECA ABAULADA	UN	12,00
6.19	PARAFUSO FRANCES ZINCADO, DIAMETRO 1/2", COMPRIMENTO 4", COM PORCA E ARRUELA	UN	6,00
6.20	CABO DE COBRE NÚ 50 MM <sup>2</sup> - FORNECIMENTO E ASSENTAMENTO (2,27M/KG)	KG	60,00
6.21	ELETRODUTO DE AÇO GALVANIZADO, CLASSE SEMI PESADO, DN 40 MM (1 1/2), APARENTE, INSTALADO EM PAREDE - FORNECIMENTO E INSTALAÇÃO	M	5,00
6.22	CURVA 135 GRAUS, PARA ELETRODUTO, EM AÇO GALVANIZADO ELETROLITICO, DIAMETRO DE 100MM (4")	UN	1,00
6.23	FITA AÇO INOX PARA CINTAR POSTE, L = 19 MM, E = 0,5 MM (ROLO DE 30M)	UN	1,00
6.24	CONECTOR SPLIT - BOLT PARA CABO DE COBRE NU #50 MM <sup>2</sup> - FORNECIMENTO E INSTALAÇÃO	UN	8,00
6.25	MÃO-DE-OBRA PARA IMPLANTAÇÃO DE CHAVE FACA MONOPOLAR 13,8KV 400A	UN	3,00
6.26	CONECTOR AMP VERM/BRAN - 444033-1	UN	6,00
6.27	CRUZETA EM CONCRETO ARMADO, RETANGULAR, 1900MM	UN	5,00
6.28	PARAFUSO M16 EM AÇO GALVANIZADO, COMPRIMENTO = 125 MM, DIAMETRO = 16 MM, ROSCA MÁQUINA, CABECA QUADRADA	UN	8,00
6.29	PARAFUSO M16 EM AÇO GALVANIZADO, COMPRIMENTO = 200 MM, DIAMETRO = 16 MM, ROSCA MÁQUINA, CABECA QUADRADA	UN	8,00
6.30	PARAFUSO M16 EM AÇO GALVANIZADO, COMPRIMENTO = 250 MM, DIAMETRO = 16 MM, ROSCA MÁQUINA, CABECA QUADRADA	UN	8,00
6.31	PARAFUSO M16 EM AÇO GALVANIZADO, COMPRIMENTO = 300 MM, DIAMETRO = 16 MM, ROSCA MÁQUINA, CABECA QUADRADA	UN	5,00
6.32	FORNECIMENTO DE ARRUELA QUADRADA 50MM C/ FURO 18MM	UN	50,00
6.33	CONECTOR CUNHA COM CAPA DE PROTEÇÃO - CLASSE DE TENSÃO 15KV - EM LIGA DE ALUMÍNIO PARA CONDUTORES ISOLADOS DE 70MM/35MM - 50MM/50MM	UN	3,00
6.34	CINTA CIRCULAR EM AÇO GALVANIZADO DE 210 MM DE DIAMETRO PARA INSTALACAO DE TRANSFORMADOR EM POSTE DE CONCRETO	UN	6,00
6.35	PARAFUSO FRANCES M16 EM AÇO GALVANIZADO, COMPRIMENTO = 150 MM, DIAMETRO = 16 MM, CABECA ABAULADA	UN	2,00
6.36	FORNECIMENTO DE MANILHA SAPATILHA EM FERRO NODULAR GALVANIZADO	UN	4,00
6.37	FORNECIMENTO DE PARAFUSO ROSCA DUPLA 16 X 450MM	UN	3,00
6.38	HASTE DE ATERRAMENTO EM AÇO COM 3,00 M DE COMPRIMENTO E DN = 3/4", REVESTIDA COM BAIXA CAMADA DE COBRE, SEM CONECTOR	UN	12,00
6.39	CONECTOR CABO-HASTE EM BRONZE NATURAL PARA 2 CABOS COBRE DE 16MM <sup>2</sup> A 70MM <sup>2</sup> COM GRAMPO "U" E PORCAS DE AÇO GALV.REF:TEL-580 OU SIMILAR	UN	1,00
6.40	POSTE CIRCULAR DE CONCRETO 11/600 - FORNECIMENTO	UN	3,00
6.41	POSTE DE CONCRETO DUPLO T (DT) 11/300 - FORNECIMENTO E ASSENTAMENTO	UN	3,00
6.42	ASSENTAMENTO DE POSTE CIRCULAR DE CONCRETO	UN	3,00

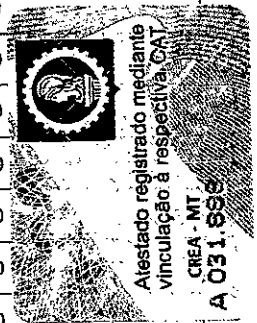



ESTADO DE MATO GROSSO  
PREFEITURA MUNICIPAL DE CÁCERES  
PROCURADORIA GERAL DO MUNICÍPIO

6.43	CARGA, MANOBRAS E DESCARGA DE POSTE DE CONCRETO EM CAMINHÃO CARROCERIA COM GUINDAUTO (MUNCK) 11,7	H	300,00
6.44	TUBULÃO A CÉU ABERTO, DIÂMETRO DO FUSTE DE 70CM, ESCAVAÇÃO MANUAL, SEM ALARGAMENTO DE BASE, CONCRETO FEITO EM OBRA E LANÇADO COM JERICA.	M <sup>3</sup>	5,0
6.45	CORDOALHA DE AÇO 6.35 MM	M	270,00
6.46	EXTENSÃO DE UM RAMAL DE 260 METROS DE REDE DE DISTRIBUIÇÃO DE ENERGIA ELÉTRICA COMPACTA TRIFÁSICA 13,8KV COM FORNECIMENTO DE MATERIAL E 05 POSTES DE CONCRETO	UN	1,00
6.47	FORNECIMENTO E INSTALAÇÃO DE UM POSTE 11/600 PARA DERIVAÇÃO EM LINHA VIVA PARA INTERLIGAÇÃO DA REDE EXISTENTE COM A NOVA REDE	UN	1,00
7.0	<b>PADRÃO DE ENERGIA ELÉTRICA</b>		
7.1	ENTRADA DE ENERGIA ELÉTRICA MONOFÁSICA DEMANDA ENTRE 0 E 3,8 KW	UN	1,00
8.0	<b>SUBESTAÇÃO EM ALVENARIA E QGBT</b>		
8.1	FORNECIMENTO E INSTALAÇÃO DE TRANSFORMADOR 300KVA TRI 600/220	UN	1,00
8.2	FORNECIMENTO E INSTALAÇÃO DE TRANSFORMADOR 30KVA TRI 600/220	UN	1,00
8.3	FORNECIMENTO E INSTALAÇÃO DE DISJUNTOR CAIXA MOLDADA 150A	UN	15,00
8.4	FORNECIMENTO E INSTALAÇÃO DE DISJUNTOR CAIXA MOLDADA 100A AJUSTÁVEL	UN	2,00
8.5	FORNECIMENTO E INSTALAÇÃO DE DISJUNTOR 2000A AJUSTÁVEL CAIXA ABERTA	UN	1,00
8.6	FORNECIMENTO E INSTALAÇÃO DE DISJUNTOR CAIXA MOLDADA 50A	UN	1,00
8.7	FORNECIMENTO E INSTALAÇÃO DE DISJUNTOR CAIXA MOLDADA 400A	UN	1,00
8.8	FORNECIMENTO E INSTALAÇÃO DE QUADRO AUTO PORTANTE 2,10X1,20X0,80	UN	2,00
8.9	FORNECIMENTO E INSTALAÇÃO DE QGBT 600A - QUADRO GERAL DE BAIXA TENSÃO	UN	1,00
8.10	FORNECIMENTO E INSTALAÇÃO DE DPS CA, 440 VCA TIPO II, In = 30 KA	UN	8,00
8.11	FORNECIMENTO E INSTALAÇÃO DE DPS CA, 275 VCA TIPO I+II, In = 25 KA	UN	3,00
8.12	FORNECIMENTO E INSTALAÇÃO DE DPS CA, 175 VCA TIPO I+II, In = 25 KA	UN	1,00
8.13	FORNECIMENTO E INSTALAÇÃO DE SUBESTAÇÃO ABRIGADA DE ALVENARIA COM PARALELISMO COM A REDE DE DISTRIBUIÇÃO DA ENERGISA, CONTENDO OS TRANSFORMADORES E SISTEMAS DE MONITORAMENTO, POTÊNCIA DE 2.000 KW	UN	1,00
8.14	CONSTRUÇÃO DE UMA SUBESTAÇÃO DE 37,5M <sup>2</sup> (5,0MX7,5M) EM ALVENARIA COM 03 CUBÍCULOS E UMA PORTA DUPLA DE 2,8 METROS: UM CUBÍCULO DE MEDIÇÃO INTERNO; UM CUBÍCULO DE DISJUNTOR INTERNO; UM CUBÍCULO DO TRANSFORMADOR COM FUNDAÇÃO REFORÇADA INTERNO; UM CUBÍCULO EXTERNO DA PROTEÇÃO GERAL COM PORTAS VENEZIANAS FRONTAIS	UN	1,00
8.15	CONSTRUÇÃO DA LAJE IMPERMEÁVEL	UN	1,00
8.16	CAIXAS DE CONCRETO SUBTERRÂNEAS PARA ENTRADA E SAÍDA DA ENERGIA COM SUBTAMPA	UN	2,00
8.17	CAIXA DE CONCRETO SUBTERRÂNEO COM SUB-TAMPA PARA SAÍDA DA ENERGIA BT	UN	1,00
8.18	RAMAL SUBTERRÂNEO DE 8 METROS COM ELETRODUTO GALVANIZADO E CABO ISOLADO 15KV 35MM	UN	1,00
9.0	<b>INFRAESTRUTURA ELÉTRICA</b>		
9.1	FORNECIMENTO E INSTALAÇÃO DE UM RACK DE MEDIÇÃO COM TODOS OS ISOLANTES, CONEXÕES, AMARRAÇÕES, FERRAGEM E CONDUTORES (TODOS OS EQUIPAMENTOS ELÉTRICOS PARA O FUNCIONAMENTO DA SUBESTAÇÃO.)	UN	1,00
9.2	FORNECIMENTO E INSTALAÇÃO DE UM DISJUNTOR DE MÉDIA TENSÃO À VÁCUO 15KV ABB OU SIMILAR HOMOLOGADO COM TODOS OS ISOLANTES, CONEXÕES, AMARRAÇÕES, FERRAGEM E CONDUTORES	UN	1,00

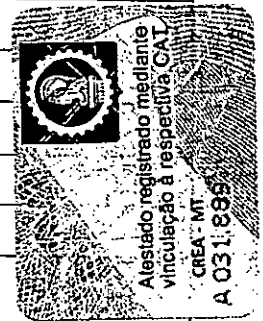



ESTADO DE MATO GROSSO  
PREFEITURA MUNICIPAL DE CÁCERES  
PROCURADORIA GERAL DO MUNICÍPIO

9.3	INSTALAÇÃO DE UM TRANSFORMADOR À SECO DE 2000KVA 13,8KV 380/220V	UN	1,00
10.0	TREINAMENTO		
10.1	TREINAMENTO PARA OPERACIONALIDADE DA USINA FOTOVOLTAICA	H	40,00
10.2	TREINAMENTO PARA MANUTENÇÃO E LIMPEZA DOS MÓDULOS FOTOVOLTAICOS	H	40,00
10.3	TREINAMENTO DE OPERACIONABILIDADE DE SISTEMA DE MONITORAMENTO WEB SCADA	H	40,00
11.0	AS BUILT COMO PROJETADO		
11.1	ELABORAÇÃO DE AS BUILT DE TODOS OS PROJETOS	UN	2,00

Declaramos, ainda, que a empresa executou todos os serviços dentro do prazo e demais condições estabelecidas, obedecendo aos padrões de qualidade exigidos, não havendo nada que a desabone tecnicamente ou operacionalmente.

Cáceres/Mato Grosso, 05 de agosto de 2021.

WESLEY DE SOUSA Assinado de forma digital  
LOPES:002188401 por WESLEY DE SOUSA  
LOPES:00218840136  
36 Dados: 2021.08.13 15:46:48  
-04'00'

WESLEY DE SOUSA LOPES  
Secretário Municipal de Infraestrutura e Logística  
Contratante

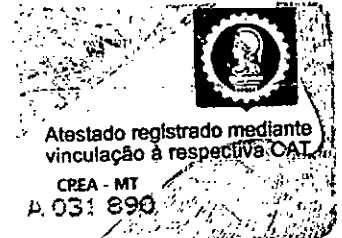

SUELY MARIA DE Assinado de forma digital  
OLIVEIRA:99465 por SUELY MARIA DE  
OLIVEIRA:99465604100  
604100 Dados: 2021.08.13 10:08:38  
-04'00'

SUELY MARIA DE OLIVEIRA  
Assessora Técnica 1  
Fiscal de Contrato

BRUNO RENOSTRO BARBOSA: 04044682178  
Digitally signed by BRUNO RENOSTRO BARBOSA:04044682178  
DN: CN=BR, O=ICP-Brasil, OU=Secretaria da Receita Federal do Brasil - RFB, OU=RFB e-CPF A1, OU=VALID, OU=AR VARZEA GRANDE CERTIFICADORA, OU=Presencial,  
OU=21684498000128, CN=BRUNO RENOSTRO BARBOSA:  
04044682178  
Reason: I am the author of this document  
Location: your signing location here  
Date: 2021.08.13 10:51:27-04'00'  
Foxit Reader PDF Version: 10.1.3

BRUNO RENOSTRO BARBOSA  
Engº. Eletricista CREA MT 040378  
Fiscal de Obra

Folha 6 de 6



CARTA N.º 114517/DCMD/ENERGISA  
Palmas, 02 de Dezembro de 2018

Prezado(a) Sr. (a). AGROENERGIA GERAÇÃO ENERGIA ELÉTRICA EIRELI - EPP

Informamos que o projeto elétrico protocolado sob número 50500.020597/2017, referente à obra localizada no endereço FAZENDA BELO HORIZONTE, ANTIGO PRESÍDIO, ZONA RURAL NO MUNICÍPIO DE NATIVIDADE - TO, foi analisado e **APROVADO** por esta concessionária. Devolvemos-lhe 01 (uma) via do projeto aprovado do projeto Energia solar para a execução, que deverá ser realizada em até 24 (vinte e quatro) meses a partir da data de emissão desta carta. A aprovação que consta no projeto é referente apenas ao subsistema de energia Solar, não analisamos dimensionamentos internos da unidade consumidora (energia medida).

Segue orientações sobre outras etapas de análise do processo de aprovação da Minigeração. Esses processos devem ser apresentados separadamente:

1. Projeto do grupo gerador;
2. Projeto particular da subestação;
3. Estudo de seletividade e proteção da subestação;
4. Opção de execução da obra (Energisa ou terceiro) Anexo I.

Colocamo-nos à disposição para o esclarecimento de quaisquer dúvidas e/ou novas solicitações de serviços através de atendimento pessoal em nossas unidades de serviços, por meio da nossa Central de Atendimento ao Cliente pelo telefone 0800 721 3330 e/ou pelo site [www.energisa.com.br](http://www.energisa.com.br).

Atenciosamente,

ENERGISA TOCANTINS

ENERGISA TOCANTINS DISTRIBUIDORA DE ENERGIA S.A.  
QUADRA 104 NORTE - AVENIDA LO4 - CONJUNTO IV - LOTE 12A  
PALMAS - TO | 77006-032  
TEL.: (63) 3219-5000  
Fax: (63) 3219-5012  
[www.energisa.com.br](http://www.energisa.com.br)

1/2

**PARECER DE ACESSO**  
**644/2020**  
**PREFEITURA MUNICIPAL DE CÁCERES**



**SUMÁRIO**

1	INTRODUÇÃO	3
3	CARACTERIZAÇÃO DAS CONDIÇÕES DE ACESSO	3
3.1	DESCRIÇÃO DO EMPREENDIMENTO	3
3.2	CARACTERIZAÇÃO E CLASSIFICAÇÃO DO AGENTE	3
3.3	CRONOGRAMA DE ENTRADA EM OPERAÇÃO	3
4	DADOS DO SOLICITANTE	4
4.1	INFORMAÇÕES SOBRE O EMPREENDEDOR	4
4.2	REPRESENTANTE PARA CONTATO	4
5	PONTO DE CONEXÃO A REDE ELÉTRICA	4
5.1	DESCRIÇÃO DA CONEXÃO	4
5.2	OBRAS	4
5.3	DIAGRAMA ELETROGEOGRAFICO	5
6	QUESTÕES LEGAIS (ASPECTOS REGULATÓRIOS)	5
7	TARIFA DE USO APLICÁVEL	5
8	IMPACTO SOBRE O SISTEMA	5
8.1	IMPACTO NA REDE BÁSICA	5
8.2	IMPACTO NAS DEMAIS INSTALAÇÕES DE TRANSMISSÃO	5
8.3	IMPACTO NA REDE DE DISTRIBUIÇÃO	5
9	REQUISITOS DE PROTEÇÃO E CONTROLE	6
10	REQUISITOS DE MEDIÇÃO	6
11	REQUISITOS DE SUPERVISÃO E TELECOMUNICAÇÕES NÃO SE APLICA.	6
12	ACORDO OPERATIVO	6
13	CONCORDÂNCIA QUANTO A FORMA DA CONEXÃO	6
14	PENDÊNCIA	6
15	RESSALVAS	6
16	CONCLUSÕES	7
17	VALIDADE DESTE PARECER	7
18	REFERÊNCIAS	7
19	APROVAÇÃO	7
19.1	ELABORAÇÃO	7
19.2	VISTO GERENCIAL	7
19.3	APROVAÇÃO	8
	ANEXO 1 - REPRESENTAÇÃO DA INTEGRAÇÃO DA MINIGERAÇÃO NA UC 6/750-0	9

## 1 INTRODUÇÃO

A principal finalidade do Parecer de Acesso é analisar a capacidade instalada do sistema para atender o Agente solicitante e manter o atendimento aos demais agentes dentro dos requisitos de segurança, qualidade e confiabilidade, definidos nas normas e padrões técnicos da Acessada, Normas Técnicas Brasileiras, nos Procedimento de Distribuição (PRODIST) e legislações da ANEEL e nos Procedimentos de Rede do ONS.

Mesmo que não fiquem explicitados todos esses aspectos quando da emissão do Parecer de Acesso, não se desobriga o Minigerador a observar o PRODIST, as normas e padrões técnicos da Acessada, bem como os demais documentos regulatórios que regem o acesso, em especial a Resolução ANEEL n° 482/2012.

Ressalta-se que o Parecer de Acesso define a forma de conexão de cada Minigerador e, quando for o caso, a relação das ampliações, os reforços e adequações nas redes de distribuição e transmissão necessária à viabilização técnica do acesso.

Ressalta-se ainda que a ANEEL condiciona a entrada em operação da Minigeração à assinatura do relacionamento operacional com a concessionária ou permissionária de distribuição proprietária das instalações fisicamente acessada.

Este Parecer de Acesso 644/2020, trata especificamente da análise das condições de acesso da Minigeração na unidade consumidora 6/750-0, de propriedade do Prefeitura Municipal de Cáceres que deverá ser atendida pelo transformador [5601018028] de 2000 KVA, no ponto de coordenadas em X: 487828 Y: 8221771 AL 037002 SE Cáceres.

## 2 HISTÓRICO

08/01/2021 - Foi elaborado o parecer e acordo operativo;

## 3 CARACTERIZAÇÃO DAS CONDIÇÕES DE ACESSO

### 3.1 DESCRIÇÃO DO EMPREENDIMENTO

Trata-se de uma Minigeração na Unidade Consumidora 6/750-0, com potência de geração de 1875 KW, em nome do Prefeitura Municipal de Cáceres localizado na Av. Brasil - Jardim Celeste - CEP: 78.200-000 - 12:00:00 AM- MT.

### 3.2 CARACTERIZAÇÃO E CLASSIFICAÇÃO DO AGENTE

A geração está enquadrada na categoria Minigeração distribuída, através da Resolução Normativa da ANEEL n° 482/2012, de 17 de abril de 2012, a qual estabelece as condições gerais para o acesso de Minigeração distribuídas aos sistemas de distribuição de energia elétrica e o sistema de compensação de energia elétrica.

### 3.3 CRONOGRAMA DE ENTRADA EM OPERAÇÃO

A entrada em operação comercial das Unidades de Geração deverá ocorrer de acordo com o cronograma apresentado pelo minigerador, com as previsões de escoamento de energia elétrica apresentados, conforme a seguir:

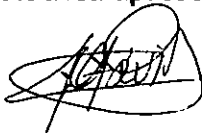



1	SG125HV	TSM- PE15H	13525,2	7514	1875 kWp
---	---------	---------------	---------	------	----------

### 5.2.5 INSTALAÇÕES DE CONEXÃO DE USO COMPARTILHADO

Não se tem instalações compartilhadas no acesso da Minigeração da 6/750-0.

### 5.3 DIAGRAMA ELETROGEOGRAFICO

Anexo 1 - Representação da integração da Minigeração na 6/750-0;

Figura 1 - Localização Eletrogeográfica da Minigeração na 6/750-0;

Figura 2 - Diagrama Unifilar da Minigeração na 6/750-0;

## 6 QUESTÕES LEGAIS (ASPECTOS REGULATÓRIOS)

As Resoluções Normativas ANEEL n.º 482/2012 e n.º 517/2012, respectivamente, aprovaram e revisaram os Procedimentos de Distribuição de Energia Elétrica no Sistema Elétrico Nacional - PRODIST. O Módulo 3 deste documento estabelece os procedimentos a serem adotados pela Acessada e pelo Minigerador para as definições das condições gerais de acesso.

### 7 TARIFA DE USO APLICÁVEL

A Tarifa de Uso do Sistema de Distribuição (TUSD) é a estabelecida na resolução homologatória anual, estabelecida pela ANEEL. Esta tarifa será atualizada na data contratual de revisão/reajuste tarifário da Acessada.

### 8 IMPACTO SOBRE O SISTEMA

#### 8.1 IMPACTO NA REDE BÁSICA

Não identificadas nos estudos de conexão realizados pelos acessantes.

#### 8.2 IMPACTO NAS DEMAIS INSTALAÇÕES DE TRANSMISSÃO

Não foram identificados problemas nos estudos de conexão para os sistemas locais e dos sistemas adjacentes com uma geração de 1875 kW.

#### 8.3 IMPACTO NA REDE DE DISTRIBUIÇÃO

Os tópicos seguintes apresentam as sínteses dos estudos elétricos feitos em Novembro 2018.

##### 8.3.1 COMPORTAMENTO EM REGIME PERMANENTE

As análises de fluxo de potência em regime permanente foram efetuadas pela Acessada, nas condições de operação normal e de contingência os mesmos não apresentaram problemas com Geração de 1875 KW.

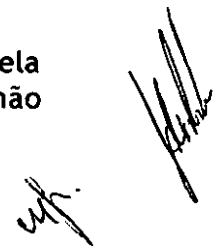

ANEXO 1 - REPRESENTAÇÃO DA INTEGRAÇÃO DA MINIGERAÇÃO NA UC 6/750-0

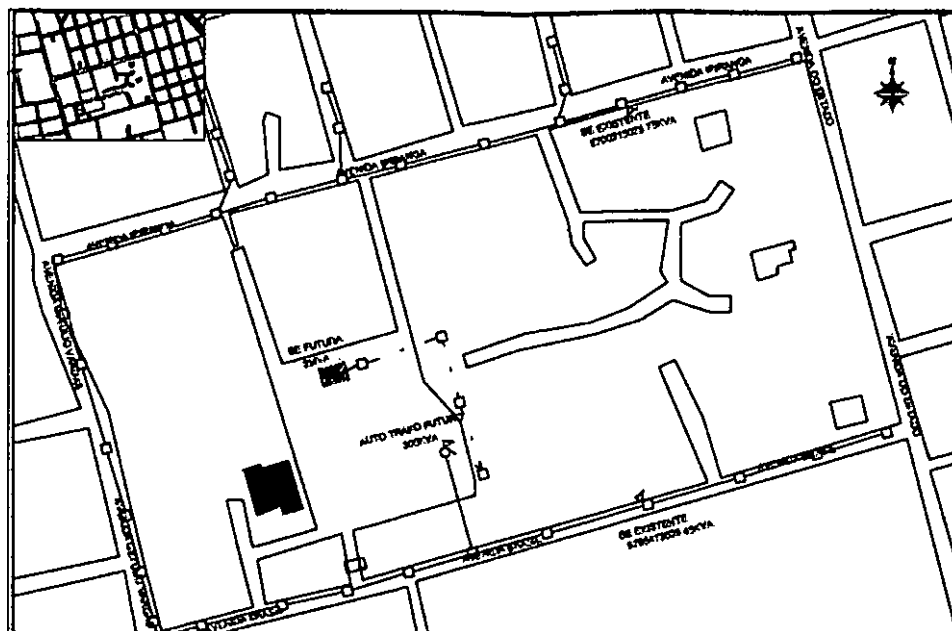

isofen  
PLANTA DE LOCALIZAÇÃO  
UTM: X:421427837, Y:218221785  
SEM ESCALA

X: 487828 Y: 8221771 AL 037002 SE Cáceres

Figura 1 - Localização Eletrogeográfica da Minigeração na UC 6/750-0.

ef.





*[Handwritten signature]*



Figura 1 - Diagrama Unifilar da Minigeração na UC 6/750-0

*[Handwritten signature]*

*[Handwritten signature]*

Cartório do 5º Ofício de Registro Civil e Pessoa Jurídica e Arquivos e Documentos.  
Documento Protocolizado sob nº 103003752, Para registro em microfilme.

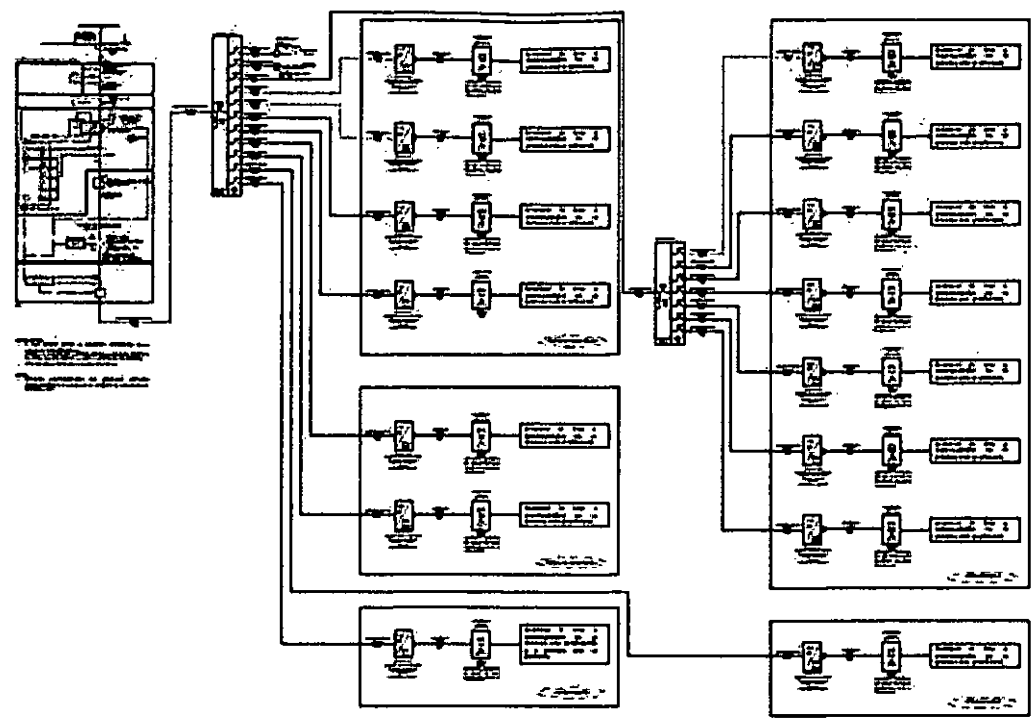
## CONTRATO DE PRESTAÇÃO DE SERVIÇOS DE RESPONSABILIDADE TÉCNICA

**CONTRATANTE:** Isofen Energy Engenharia de sustentabilidade LTDA-EPP, com sede em Brazlândia/DF, no INCRA 06, gleba 02, Chácara 215, Casa 02 – Núcleo Rural Alexandre Gusmão Cep 72.705-970, no Estado Brasília/DF, inscrita no C.N.P.J. sob o nº22.415.029/0001-77, e no Cadastro Estadual sob o nº 07.720.680/001-99, neste ato representada pelo seu Sócio/Gerente Leonardo Samir Moura Vidal, Brasileiro, solteiro, Empresário, Carteira nacional de habilitação nº 04798568649, C.P.F. nº037.195.831-80, residente e domiciliado na QNB 09, Casa 21, Cep 72.115-090, Cidade Taguatinga, no Estado Brasília/DF.

**CONTRATADO:** Engenheiro Eletricista, brasileiro, casado, CREA- 23461 D/DF, CPF: 902.709.321-00, RG: 40.44.891-SSPGO, residente e domiciliado na Qnq 02 Conj. 06 Casa 04 CEP: 72270-206 Cidade Ceilândia no Estado Brasília/DF.

*As partes acima identificadas têm, entre si, justas e acertadas o presente Contrato de Prestação de Serviços de Responsabilidade Técnica, que se regerá pelas cláusulas seguintes e pelas condições de pagamento descritas no presente.*

### DO OBJETO DO CONTRATO

**Cláusula 1ª.** O presente contrato tem como OBJETO, a prestação, pelo CONTRATADO, dos serviços de Responsabilidade Técnica ao CONTRATANTE, a fim de que esta possa executar suas obras e serviços, junto aos órgãos que se fizerem necessários e de acordo com a legislação vigente.

### DOS SERVIÇOS

**Cláusula 2ª.** Os serviços contratados neste instrumento consistem em: Atividades relacionadas no contrato social da CONTRATANTE, não podendo o CONTRATADO executar qualquer serviço em desacordo com o mesmo.

**Cláusula 3ª.** Além dos serviços estabelecidos na cláusula anterior, o CONTRATADO prestará também as informações técnicas necessárias à execução dos serviços, devendo também ceder ao CONTRATANTE os direitos decorrentes dos processos utilizados na consecução daquele.

### DAS OBRIGAÇÕES

**Cláusula 4ª.** Os serviços e as informações técnicas específicas utilizadas na consecução dos serviços deverão ser utilizados única e exclusivamente para o fim estabelecido neste instrumento, não podendo a CONTRATANTE utilizá-los para outros serviços que por ventura esteja desenvolvendo.

ISO FEN ENERGY LTDA

www.isoenergy.com.br  
CNPJ: 22.415.029/0001-77

Tel: +55 61 3710-4545

contato@isoenergy.com.br  
www.produzoenergia.com.br

S/A Trecho 7 Lote 625,  
Edifício S/A Center Sala 327A

ENERGIA SOLAR FOTOVOLTAICA

Cartório do 5º Ofício de Notas,  
Reg. Civil e Pesq. e  
Títulos e Documentos. **ISO FEN**  
Documento Protocolizado sob nº  
10003792, Para registro em microfilme.

**Cláusula 5ª.** A **CONTRATANTE** não poderá repassar as informações técnicas relativas aos serviços prestados para terceiros, salvo no caso de se tratar de necessidade para a execução dos serviços.

**Parágrafo único.** As informações técnicas que não poderão ser passadas pela **CONTRATANTE** serão aquelas consideradas sigilosas, ou seja, que não estejam protegidas através de concessão de patente.

**Cláusula 6ª.** Não será vedado ao **CONTRATADO**, por prazo indefinido, prestar igual serviço a outra pessoa física ou jurídica.

#### DA MULTA

**Cláusula 7ª.** A parte que descumprir qualquer cláusula estabelecida neste instrumento se responsabilizará por multa de 10% do valor a ser pago pela prestação dos serviços.

#### DO PAGAMENTO

**Cláusula 8ª.** Pela prestação dos serviços acertados, a **CONTRATANTE** pagará ao **CONTRATADO** a quantia de 1.870,00 (Mil oitocentos e setenta reais), com uma carga horária de 2 horas diárias.

#### DA RESCISÃO

**Cláusula 9ª.** O presente instrumento poderá ser rescindido caso qualquer uma das partes que descumpra o disposto neste contrato.

**Parágrafo primeiro.** Caso a **CONTRATANTE** dê motivo à rescisão do contrato, será obrigado a pagar ao **CONTRATADO** por inteiro a retribuição vencida, e por metade a que lhe tocava de então ao termo legal do contrato

**Parágrafo segundo.** Caso o **CONTRATADO** dê motivo à rescisão do contrato, terá direito à retribuição vencida, mas responderá por perdas e danos.

**Cláusula 10ª.** Na hipótese de o **CONTRATADO** pedir a rescisão do contrato sem que a outra parte tenha dado motivo, terá direito à retribuição vencida, mas responderá por perdas e danos.

**Cláusula 11ª.** Na hipótese de a **CONTRATANTE** pedir a rescisão do contrato sem que a outra parte tenha dado motivo, será obrigada a pagar à **CONTRATADA** por inteiro a retribuição vencida, e por metade a que lhe tocava de então ao termo legal do contrato.

#### DO PRAZO

**Cláusula 12ª.** O contrato terá validade indeterminada, iniciando-se no dia da assinatura e podendo ser rescindido a qualquer momento por uma das partes.

ISO FEN ENERGY LTDA.

www.isofenenergy.com.br  
CNPJ: 22.415.029/0001-77

Tel: +55 61 3710-4545  
contato@isofenenergy.com.br  
www.produzoenergia.com.br

Sia Trecho 4 Lote 625,  
Edifício SIA Center Sala 327A

**DO FORO**

**Cláusula 13ª.** Para dirimir quaisquer controvérsias oriundas do CONTRATO, as partes elegem o foro da comarca de Brasília.

E, assim, por estarem justas e contratadas, assinam o presente instrumento em 2 (duas) vias, de igual teor e forma para que produza seus devidos e legais efeitos, na presença de 2 (duas) testemunhas instrumentais.

Brasília-DF 09 de dezembro de 2016.

Isofen Energy Engenharia de sustentabilidade LTDA-EPP

CNPJ - 22.415.029/0001-77

*Edimar Dias da Silva*  
Engº Eletricista Tec. Sup. do Trabalho  
23461/DF

**Edimar Dias Da Silva**  
CREA 23461 D/DF  
Engenheiro Eletricista

5º OFÍCIO DE NOTAS, REGISTRO CIVIL E TÍTULOS E DOCUMENTOS DO DF  
Enival Moreira de Araújo  
Oficial  
DE 02, Lote A, Área Especial  
Guará I, BRASÍLIA - DF  
REGISTRO DE TÍTULOS E DOCUMENTOS  
Documento Protocolizado para registro integral em microfilme sob nº 0003752  
Brasília, 23/12/2016.  
Enival Moreira de Araújo - Tabelião  
Wilton S.R. da Silva - Escrevente  
Sônia Maria C. Fernandes - Escrevente  
Erika Moreira de Araújo - Escrevente  
Selo nº 7JDF7201604006338955Y10  
Consulte www.tjdft.jus.br

REGISTRO DE TÍTULOS e DOCUMENTOS  
Certifico e dou fé que este documento foi registrado no Microfilme nº **006**  
Brasília-DF, 23 DEZ, 2016  
*Enival Moreira de Araújo*  
 Enival Moreira de Araújo - OFICIAL  
 Nilton S.R. da Silva - Escrevente  
 SÔNIA MARIA C. FERNANDES - Escrevente

DEC. LEI 115/67  
TAB. N II c  
R\$ 261,65

ISO FEN ENERGY LTDA

www.isofenenergy.com.br  
CNPJ: 22.415.029.0001-77

Tel: +55 61 3710-4545  
contato@isofenenergy.com.br  
www.produzoenergia.com.br

Sia Trecho ¼ Lote 625,  
Edifício SIA Center Sala 327A

## RETIFICAÇÃO CONTRATUAL

Termo Aditivo nº 1/2019 – Primeiro Termo de Retificação Contratual nº 001/2019

### TERMO DE RETIFICAÇÃO CONTRATUAL

Pelo presente Termo, fica RETIFICADO o Contrato de Prestação de Serviço, protocolado sob o nº 00003752, celebrado entre a empresa Isofen Energy Engenharia De Sustentabilidade Ltda e o engenheiro eletricista, o Sr. Edimar Dias da Silva, para contratação de serviços de responsabilidade técnica, com características descritas nos próprios termos de contratuais. No que se refere ao reajuste:

**Onde se lê:**

CONTRATADO: Engenheiro Eletricista, brasileiro, casado, CREA- 23461 D/DF, CPF: 902.709.321-00, RG: 40.44.891-SSPGO, residente e domiciliado na QNQ 02 conj. 06 casa 04 CEP: 72270-206 Cidade Ceilândia no Estado Brasília/DF.

**Leia-se:**

CONTRATADO: Edimar Dias da Silva, Engenheiro Eletricista, brasileiro, casado, CREA- 23461 D/DF, CPF 902.709.321-00, RG 40.44.891, SSP-GO, residente e domiciliado na QNQ 02, conjunto 06, casa 04, CEP 72270-206, Ceilândia, Brasília-DF.

Ficam ratificadas todas as demais condições estabelecidas no contrato administrativo.

Brasília-DF, 07 de fevereiro de 2019.

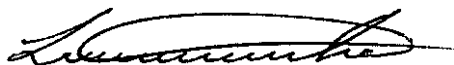

ISOFEN ENERGY ENGENHARIA DE SUSTENTABILIDADE LTDA  
Leonardo Samir Moura Vidal / Sócio



Cartório do 5º Ofício de Ates,  
Res. Civil e Pessoa Jurídicas e  
Títulos e Documentos.  
Documento protocolizado sob nº  
00021919, para registro em microfilme.

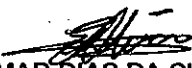

EDIMAR DIAS DA SILVA  
Engenheiro Eletricista  
CREA 23461D/DF

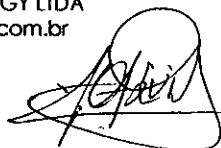
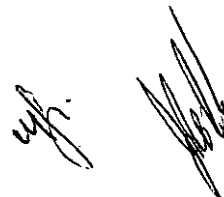

# CNH Digital

Departamento Nacional de Trânsito

REPÚBLICA FEDERATIVA DO BRASIL		TID	
NOME EDIMAR DIAS DA SILVA			
DOC. IDENTIFICAÇÃO EMISSORAF 4044851 DGPC GO			
CPF 902.709.321-00		DATA NASCIMENTO 17/07/1979	
FILIAÇÃO FRANCISCO FERREIRA DA SILVA ANTONIA DIDA DIAS			
PERMISSÃO		ACC	CAT. HAB.
Nº REGISTRO 80852072333		VALIDADE 14/03/2024	1ª HABILITAÇÃO 20/05/1999
OBSERVAÇÕES			
ASSINATURA DO PORTADOR			
LOCAL BRASÍLIA, DF		DATA EMISSÃO 27/03/2019	
ASSINADO DIGITALMENTE DEPARTAMENTO BRASILEIRO DE TRÂNSITO		85303001661 DP758338538	
DISTRITO FEDERAL			
DENATRAN		CONTRAN	

VALIDA EM TODO O TERRITÓRIO NACIONAL  
1817895952

1817895952

QR-CODE



Documento assinado com certificado digital em conformidade com a Medida Provisória nº 2200-2/2001. Sua validade poderá ser confirmada por meio da comparação deste arquivo digital com o arquivo de assinatura (.p7s) no endereço: < <http://www.serpro.gov.br/assinador-digital> >.

SERPRO / DENATRAN



**SUMÁRIO**

1	INTRODUÇÃO	3
3	CARACTERIZAÇÃO DAS CONDIÇÕES DE ACESSO	3
3.1	DESCRIÇÃO DO EMPREENDIMENTO	3
3.2	CARACTERIZAÇÃO E CLASSIFICAÇÃO DO AGENTE	3
3.3	CRONOGRAMA DE ENTRADA EM OPERAÇÃO	3
4	DADOS DO SOLICITANTE	4
4.1	INFORMAÇÕES SOBRE O EMPREENDEDOR	4
4.2	REPRESENTANTE PARA CONTATO	4
5	PONTO DE CONEXÃO A REDE ELÉTRICA	4
5.1	DESCRIÇÃO DA CONEXÃO	4
5.2	OBRAS	4
5.3	DIAGRAMA ELETROGEOGRAFICO	5
6	QUESTÕES LEGAIS (ASPECTOS REGULATÓRIOS)	5
7	TARIFA DE USO APLICÁVEL	5
8	IMPACTO SOBRE O SISTEMA	5
8.1	IMPACTO NA REDE BÁSICA	5
8.2	IMPACTO NAS DEMAIS INSTALAÇÕES DE TRANSMISSÃO	5
8.3	IMPACTO NA REDE DE DISTRIBUIÇÃO	5
9	REQUISITOS DE PROTEÇÃO E CONTROLE	6
10	REQUISITOS DE MEDIÇÃO	6
11	REQUISITOS DE SUPERVISÃO E TELECOMUNICAÇÕES NÃO SE APLICA.	6
12	ACORDO OPERATIVO	6
13	CONCORDÂNCIA QUANTO A FORMA DA CONEXÃO	6
14	PENDÊNCIA	6
15	RESSALVAS	6
16	CONCLUSÕES	7
17	VALIDADE DESTE PARECER	7
18	REFERÊNCIAS	7
19	APROVAÇÃO	7
19.1	ELABORAÇÃO	7
19.2	VISTO GERENCIAL	7
19.3	APROVAÇÃO	8
	ANEXO 1 - REPRESENTAÇÃO DA INTEGRAÇÃO DA MINIGERAÇÃO NA UC 6/750-0	9

## 1 INTRODUÇÃO

A principal finalidade do Parecer de Acesso é analisar a capacidade instalada do sistema para atender o Agente solicitante e manter o atendimento aos demais agentes dentro dos requisitos de segurança, qualidade e confiabilidade, definidos nas normas e padrões técnicos da Acessada, Normas Técnicas Brasileiras, nos Procedimento de Distribuição (PRODIST) e legislações da ANEEL e nos Procedimentos de Rede do ONS.

Mesmo que não fiquem explicitados todos esses aspectos quando da emissão do Parecer de Acesso, não se desobriga o Minigerador a observar o PRODIST, as normas e padrões técnicos da Acessada, bem como os demais documentos regulatórios que regem o acesso, em especial a Resolução ANEEL n° 482/2012.

Ressalta-se que o Parecer de Acesso define a forma de conexão de cada Minigerador e, quando for o caso, a relação das ampliações, os reforços e adequações nas redes de distribuição e transmissão necessária à viabilização técnica do acesso.

Ressalta-se ainda que a ANEEL condiciona a entrada em operação da Minigeração à assinatura do relacionamento operacional com a concessionária ou permissionária de distribuição proprietária das instalações fisicamente acessada.

Este Parecer de Acesso 644/2020, trata especificamente da análise das condições de acesso da Minigeração na unidade consumidora 6/750-0, de propriedade do Prefeitura Municipal de Cáceres que deverá ser atendida pelo transformador [5601018028] de 2000 KVA, no ponto de coordenadas em X: 487828 Y: 8221771 AL 037002 SE Cáceres.

## 2 HISTÓRICO

08/01/2021 - Foi elaborado o parecer e acordo operativo;

## 3 CARACTERIZAÇÃO DAS CONDIÇÕES DE ACESSO

### 3.1 DESCRIÇÃO DO EMPREENDIMENTO

Trata-se de uma Minigeração na Unidade Consumidora 6/750-0, com potência de geração de 1875 KW, em nome do Prefeitura Municipal de Cáceres localizado na Av. Brasil - Jardim Celeste - CEP: 78.200-000 - 12:00:00 AM- MT.

### 3.2 CARACTERIZAÇÃO E CLASSIFICAÇÃO DO AGENTE

A geração está enquadrada na categoria Minigeração distribuída, através da Resolução Normativa da ANEEL n° 482/2012, de 17 de abril de 2012, a qual estabelece as condições gerais para o acesso de Minigeração distribuídas aos sistemas de distribuição de energia elétrica e o sistema de compensação de energia elétrica.

### 3.3 CRONOGRAMA DE ENTRADA EM OPERAÇÃO

A entrada em operação comercial das Unidades de Geração deverá ocorrer de acordo com o cronograma apresentado pelo minigerador, com as previsões de escoamento de energia elétrica apresentados, conforme a seguir:

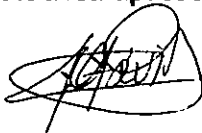

1	SG125HV	TSM- PE15H	13525,2	7514	1875 kWp
---	---------	---------------	---------	------	----------

### 5.2.5 INSTALAÇÕES DE CONEXÃO DE USO COMPARTILHADO

Não se tem instalações compartilhadas no acesso da Minigeração da 6/750-0.

### 5.3 DIAGRAMA ELETROGEOGRAFICO

Anexo 1 - Representação da integração da Minigeração na 6/750-0;

Figura 1 - Localização Eletrogeográfica da Minigeração na 6/750-0;

Figura 2 - Diagrama Unifilar da Minigeração na 6/750-0;

## 6 QUESTÕES LEGAIS (ASPECTOS REGULATÓRIOS)

As Resoluções Normativas ANEEL n.º 482/2012 e n.º 517/2012, respectivamente, aprovaram e revisaram os Procedimentos de Distribuição de Energia Elétrica no Sistema Elétrico Nacional - PRODIST. O Módulo 3 deste documento estabelece os procedimentos a serem adotados pela Acessada e pelo Minigerador para as definições das condições gerais de acesso.

### 7 TARIFA DE USO APLICÁVEL

A Tarifa de Uso do Sistema de Distribuição (TUSD) é a estabelecida na resolução homologatória anual, estabelecida pela ANEEL. Esta tarifa será atualizada na data contratual de revisão/reajuste tarifário da Acessada.

### 8 IMPACTO SOBRE O SISTEMA

#### 8.1 IMPACTO NA REDE BÁSICA

Não identificadas nos estudos de conexão realizados pelos acessantes.

#### 8.2 IMPACTO NAS DEMAIS INSTALAÇÕES DE TRANSMISSÃO

Não foram identificados problemas nos estudos de conexão para os sistemas locais e dos sistemas adjacentes com uma geração de 1875 kW.

#### 8.3 IMPACTO NA REDE DE DISTRIBUIÇÃO

Os tópicos seguintes apresentam as sínteses dos estudos elétricos feitos em Novembro 2018.

##### 8.3.1 COMPORTAMENTO EM REGIME PERMANENTE

As análises de fluxo de potência em regime permanente foram efetuadas pela Acessada, nas condições de operação normal e de contingência os mesmos não apresentaram problemas com Geração de 1875 KW.

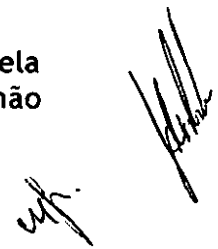

ANEXO 1 - REPRESENTAÇÃO DA INTEGRAÇÃO DA MINIGERAÇÃO NA UC 6/750-0

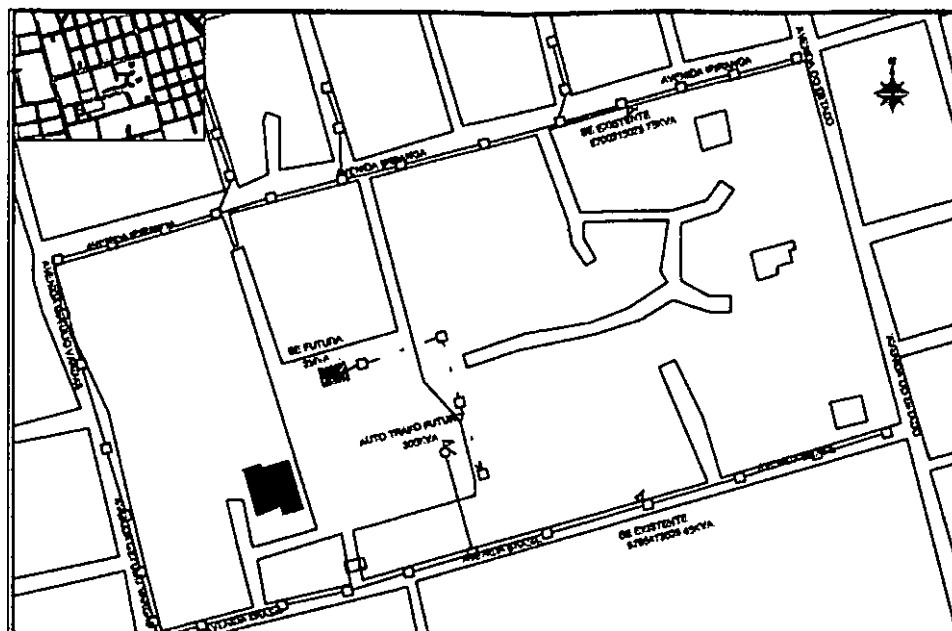

isofen PLANTA DE LOCALIZAÇÃO  
UTM: X:421427837, Y:218221785  
SEM ESCALA

X: 487828 Y: 8221771 AL 037002 SE Cáceres

Figura 1 - Localização Eletrogeográfica da Minigeração na UC 6/750-0.

*[Handwritten signature]*



Figura 1 - Diagrama Unifilar da Minigeração na UC 6/750-0

*[Handwritten signature]*

*[Handwritten signature]*

## CONTRATO DE PRESTAÇÃO DE SERVIÇOS DE RESPONSABILIDADE TÉCNICA

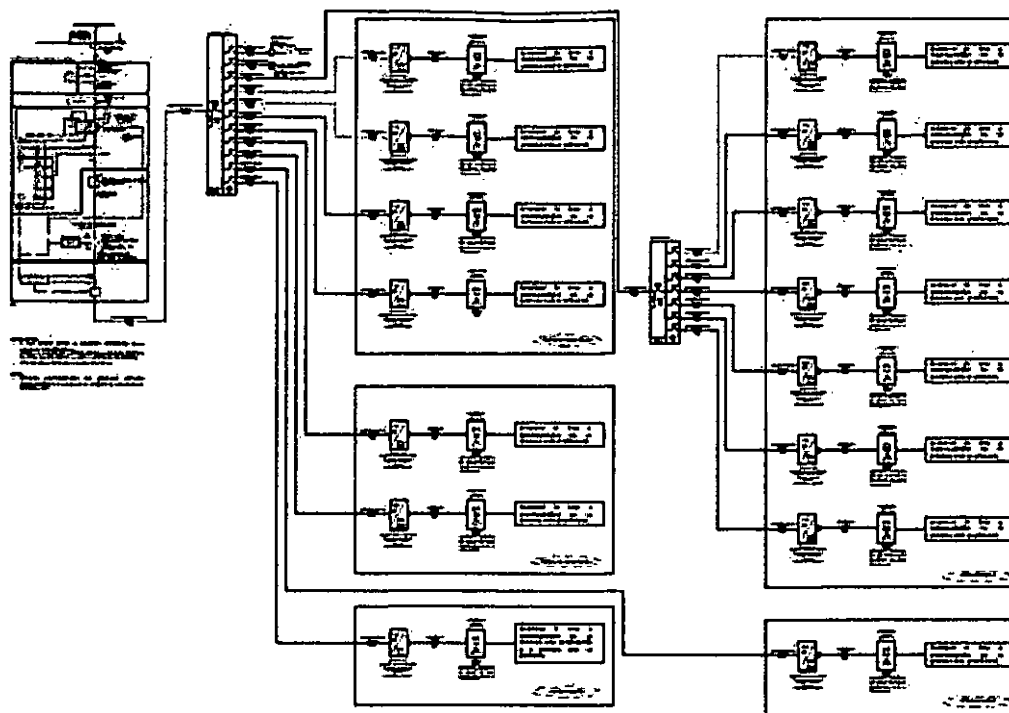
**CONTRATANTE:** Isofen Energy Engenharia de sustentabilidade LTDA-EPP, com sede em Brazlândia/DF, no INCRA 06, gleba 02, Chácara 215, Casa 02 – Núcleo Rural Alexandre Gusmão Cep 72.705-970, no Estado Brasília/DF, inscrita no C.N.P.J. sob o nº22.415.029/0001-77, e no Cadastro Estadual sob o nº 07.720.680/001-99, neste ato representada pelo seu Sócio/Gerente Leonardo Samir Moura Vidal, Brasileiro, solteiro, Empresário, Carteira nacional de habilitação nº 04798568649, C.P.F. nº037.195.831-80, residente e domiciliado na QNB 09, Casa 21, Cep 72.115-090, Cidade Taguatinga, no Estado Brasília/DF.

**CONTRATADO:** Engenheiro Eletricista, brasileiro, casado, CREA- 23461 D/DF, CPF: 902.709.321-00, RG: 40.44.891-SSPGO, residente e domiciliado na Qnq 02 Conj. 06 Casa 04 CEP: 72270-206 Cidade Ceilândia no Estado Brasília/DF.

*As partes acima identificadas têm, entre si, justas e acertadas o presente Contrato de Prestação de Serviços de Responsabilidade Técnica, que se regerá pelas cláusulas seguintes e pelas condições de pagamento descritas no presente.*

### DO OBJETO DO CONTRATO

**Cláusula 1ª.** O presente contrato tem como OBJETO, a prestação, pelo CONTRATADO, dos serviços de Responsabilidade Técnica ao CONTRATANTE, a fim de que esta possa executar suas obras e serviços, junto aos órgãos que se fizerem necessários e de acordo com a legislação vigente.

### DOS SERVIÇOS

**Cláusula 2ª.** Os serviços contratados neste instrumento consistem em: Atividades relacionadas no contrato social da CONTRATANTE, não podendo o CONTRATADO executar qualquer serviço em desacordo com o mesmo.

**Cláusula 3ª.** Além dos serviços estabelecidos na cláusula anterior, o CONTRATADO prestará também as informações técnicas necessárias à execução dos serviços, devendo também ceder ao CONTRATANTE os direitos decorrentes dos processos utilizados na consecução daquele.

### DAS OBRIGAÇÕES

**Cláusula 4ª.** Os serviços e as informações técnicas específicas utilizadas na consecução dos serviços deverão ser utilizados única e exclusivamente para o fim estabelecido neste instrumento, não podendo a CONTRATANTE utilizá-los para outros serviços que por ventura esteja desenvolvendo.

ISO FEN ENERGY LTDA

www.isoenergy.com.br  
CNPJ: 22.415.029/0001-77

Tel: +55 61 3710-4545

contato@isoenergy.com.br  
www.produzoenergia.com.br

S/A Trecho 7 Lote 625,  
Edifício S/A Center Sala 327A

ENERGIA SOLAR FOTOVOLTAICA

Cartório do 5º Ofício de Notas,  
Reg. Civil e Pesq. e  
Títulos e Documentos, ISOFEN  
Documento Protocolizado sob nº  
10003792, Para registro em microfilme.

**Cláusula 5ª.** A **CONTRATANTE** não poderá repassar as informações técnicas relativas aos serviços prestados para terceiros, salvo no caso de se tratar de necessidade para a execução dos serviços.

**Parágrafo único.** As informações técnicas que não poderão ser passadas pela **CONTRATANTE** serão aquelas consideradas sigilosas, ou seja, que não estejam protegidas através de concessão de patente.

**Cláusula 6ª.** Não será vedado ao **CONTRATADO**, por prazo indefinido, prestar igual serviço a outra pessoa física ou jurídica.

#### DA MULTA

**Cláusula 7ª.** A parte que descumprir qualquer cláusula estabelecida neste instrumento se responsabilizará por multa de 10% do valor a ser pago pela prestação dos serviços.

#### DO PAGAMENTO

**Cláusula 8ª.** Pela prestação dos serviços acertados, a **CONTRATANTE** pagará ao **CONTRATADO** a quantia de 1.870,00 (Mil oitocentos e setenta reais), com uma carga horária de 2 horas diárias.

#### DA RESCISÃO

**Cláusula 9ª.** O presente instrumento poderá ser rescindido caso qualquer uma das partes que descumpra o disposto neste contrato.

**Parágrafo primeiro.** Caso a **CONTRATANTE** dê motivo à rescisão do contrato, será obrigado a pagar ao **CONTRATADO** por inteiro a retribuição vencida, e por metade a que lhe tocava de então ao termo legal do contrato

**Parágrafo segundo.** Caso o **CONTRATADO** dê motivo à rescisão do contrato, terá direito à retribuição vencida, mas responderá por perdas e danos.

**Cláusula 10ª.** Na hipótese de o **CONTRATADO** pedir a rescisão do contrato sem que a outra parte tenha dado motivo, terá direito à retribuição vencida, mas responderá por perdas e danos.

**Cláusula 11ª.** Na hipótese de a **CONTRATANTE** pedir a rescisão do contrato sem que a outra parte tenha dado motivo, será obrigada a pagar à **CONTRATADA** por inteiro a retribuição vencida, e por metade a que lhe tocava de então ao termo legal do contrato.

#### DO PRAZO

**Cláusula 12ª.** O contrato terá validade indeterminada, iniciando-se no dia da assinatura e podendo ser rescindido a qualquer momento por uma das partes.

ISOFEN ENERGY LTDA.

www.isofenenergy.com.br  
CNPJ: 22.415.029/0001-77

Tel: +55 61 3710-4545  
contato@isofenenergy.com.br  
www.produzoenergia.com.br

Sia Trecho 4 Lote 625,  
Edifício SIA Center Sala 327A

**DO FORO**

**Cláusula 13ª.** Para dirimir quaisquer controvérsias oriundas do CONTRATO, as partes elegem o foro da comarca de Brasília.

E, assim, por estarem justas e contratadas, assinam o presente instrumento em 2 (duas) vias, de igual teor e forma para que produza seus devidos e legais efeitos, na presença de 2 (duas) testemunhas instrumentais.

Brasília-DF 09 de dezembro de 2016.

Isofen Energy Engenharia de sustentabilidade LTDA-EPP

CNPJ - 22.415.029/0001-77

*Edimar Dias da Silva*  
Engº Eletricista Tec. Sup. do Trabalho  
23461/DF

Edimar Dias Da Silva  
CREA 23461 D/DF  
Engenheiro Eletricista

5º OFÍCIO DE NOTAS, REGISTRO CIVIL E TÍTULOS E DOCUMENTOS DO DF  
Enival Moreira de Araújo  
Oficial  
DE 02, Lote 8, Área Especial  
Guará I, BRASÍLIA - DF  
REGISTRO DE TÍTULOS E DOCUMENTOS  
Documento Protocolizado para registro integral em microfilme sob nº 0003752  
Brasília, 23/12/2016.  
Enival Moreira de Araújo - Tabelião  
Wilton S.R. da Silva - Escrevente  
Sonia Maria C. Fernandes - Escrevente  
Erika Moreira de Araújo - Escrevente  
Selo nº TJDFT201604006338955110  
Consulte www.tjdft.jus.br

REGISTRO DE TÍTULOS e DOCUMENTOS  
Certifico e dou fé que este documento foi registrado no Microfilme nº 006  
Brasília-DF 23 DEZ 2016  
 Enival Moreira de Araújo - OFICIAL  
 Nilton S.R. da Silva - Escrevente  
 SONIA MARIA C. FERNANDES - Escrevente

DEC. LEI 115/67  
TAB. N II c  
R\$ 261,65

ISOFEN ENERGY LTDA

www.isofenenergy.com.br  
CNPJ: 22.415.029.0001-77

Tel: +55 61 3710-4545  
contato@isofenenergy.com.br  
www.produzoenergia.com.br

Sia Trecho ¼ Lote 625,  
Edifício SIA Center Sala 327A



## RETIFICAÇÃO CONTRATUAL

Termo Aditivo nº 1/2019 – Primeiro Termo de Retificação Contratual nº 001/2019

### TERMO DE RETIFICAÇÃO CONTRATUAL

Pelo presente Termo, fica RETIFICADO o Contrato de Prestação de Serviço, protocolado sob o nº 00003752, celebrado entre a empresa Isofen Energy Engenharia De Sustentabilidade Ltda e o engenheiro eletricista, o Sr. Edimar Dias da Silva, para contratação de serviços de responsabilidade técnica, com características descritas nos próprios termos de contratuais. No que se refere ao reajuste:

**Onde se lê:**

CONTRATADO: Engenheiro Eletricista, brasileiro, casado, CREA- 23461 D/DF, CPF: 902.709.321-00, RG: 40.44.891-SSPGO, residente e domiciliado na QNQ 02 conj. 06 casa 04 CEP: 72270-206 Cidade Ceilândia no Estado Brasília/DF.

**Leia-se:**

CONTRATADO: Edimar Dias da Silva, Engenheiro Eletricista, brasileiro, casado, CREA- 23461 D/DF, CPF 902.709.321-00, RG 40.44.891, SSP-GO, residente e domiciliado na QNQ 02, conjunto 06, casa 04, CEP 72270-206, Ceilândia, Brasília-DF.

Ficam ratificadas todas as demais condições estabelecidas no contrato administrativo.

Brasília-DF, 07 de fevereiro de 2019.

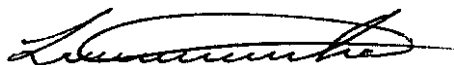

ISOFEN ENERGY ENGENHARIA DE SUSTENTABILIDADE LTDA  
Leonardo Samir Moura Vidal / Sócio



Cartório do 5º Ofício de Ates,  
Res. Civil e Pessoa Jurídicas e  
Títulos e Documentos.  
Documento protocolizado sob nº  
00021919, para registro em microfilme.

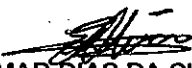

EDIMAR DIAS DA SILVA  
Engenheiro Eletricista  
CREA 23461D/DF

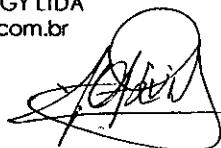
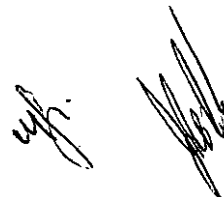

# CNH Digital

Departamento Nacional de Trânsito

REPÚBLICA FEDERATIVA DO BRASIL  
TID

VALIDA EM TODO O TERRITÓRIO NACIONAL  
1817895952

NOME  
EDIMAR DIAS DA SILVA

DOC. IDENTIFICAÇÃO EMISSORAF  
4044891 DGPC GO

CPF  
902.709.321-00

DATA NASCIMENTO  
17/07/1979

FILIAÇÃO  
FRANCISCO FERREIRA DA SILVA  
ANTONIA DIDA DIAS

PERMISSÃO ACC CAT. HAB.

Nº REGISTRO  
80852072333

VALIDADE  
14/03/2024

1ª HABILITAÇÃO  
20/09/1999

OBSERVAÇÕES

ASSINATURA DO PORTADOR

LOCAL  
BRASÍLIA, DF

DATA EMISSÃO  
27/03/2019

ASSINADO DIGITALMENTE  
DEPARTAMENTO BRASILEIRO DE TRÂNSITO

85303001661  
DP758338538

DISTRITO FEDERAL

DENATRAN CONTRAN

QR-CODE



Documento assinado com certificado digital em conformidade com a Medida Provisória nº 2200-2/2001. Sua validade poderá ser confirmada por meio da comparação deste arquivo digital com o arquivo de assinatura (.p7s) no endereço:  
< <http://www.serpro.gov.br/assinador-digital> >

SERPRO / DENATRAN

*[Handwritten mark]*



*[Handwritten signature]*

*[Handwritten mark]*

*[Handwritten signature]*

# CNH Digital

Departamento Nacional de Trânsito

REPUBLICA FEDERATIVA DO BRASIL MINISTÉRIO DA POLÍCIA NACIONAL DEPARTAMENTO NACIONAL DE TRÂNSITO		DF
NOME LEONARDO SAMIR MOURA VIDAL		
	DOC. IDENTIDADE/ÓRG. EMISSORA/F	2728566 SSP DF
	CPF	037.195.831-80
	DATA NASCIMENTO	14/08/1991
FILIAÇÃO MAURICIO VIDAL DE OLIVEIRA		
TELMA SOLANGE DE MOURA VIDA L.		
PERMISSÃO	ACC	CAT. HAB.
		B
Nº REGISTRO	VALIDADE	1ª HABILITAÇÃO
04798568649	30/07/2024	03/11/2009
OBSERVAÇÕES		
		
ASSINATURA DO PORTADOR		
LOCAL	DATA EMISSÃO	
BRASILIA, DF	07/08/2019	
ASSINADO DIGITALMENTE DEPARTAMENTO ESTADUAL DE TRÂNSITO		16574024348 DF759749677
DISTRITO FEDERAL		
DENATRAN	CONTRAN	

## QR-CODE

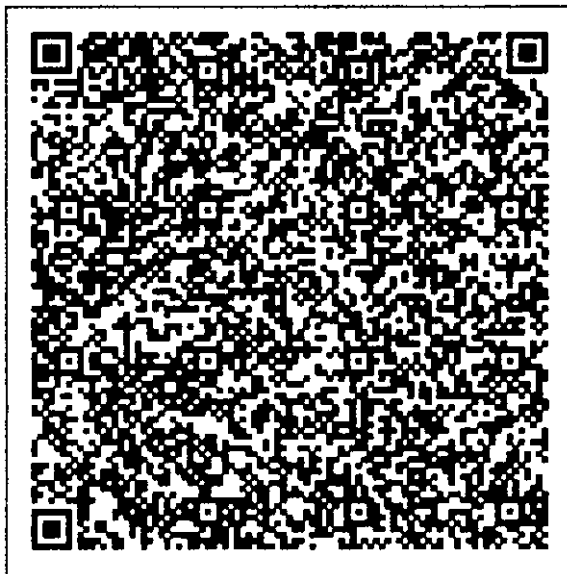

Documento assinado com certificado digital em conformidade com a Medida Provisória nº 2200-2/2001. Sua validade poderá ser confirmada por meio da comparação deste arquivo digital com o arquivo de assinatura (.p7s) no endereço: < <http://www.serpro.gov.br/assinador-digital> >.

SERPRO / DENATRAN



Ministério da Indústria, Comércio Exterior e Serviços  
Secretaria Especial da Micro e Pequena Empresa  
Departamento de Registro Empresarial e Integração

Nº DO PROTOCOLO (Uso da Junta Comercial)

NIRE (da sede ou filial, quando a sede for em outra UF)

53202000668

Código da Natureza Jurídica

2062

Nº de Matrícula do Agente Auxiliar do Comércio

1 - REQUERIMENTO

ILMO(A). SR.(A) PRESIDENTE DA Junta Comercial, Industrial e Serviços do Distrito Federal

Nome: **ISO FEN ENERGY ENGENHARIA DE SUSTENTABILIDADE LTDA**  
(da Empresa ou do Agente Auxiliar do Comércio)

Nº FCN/REMP



DFP2000146727

requer a V.Sª o deferimento do seguinte ato:

Nº DE VIAS	CÓDIGO DO ATO	CÓDIGO DO QTDE	DESCRIÇÃO DO ATO / EVENTO
1	002		ALTERAÇÃO
	2244	1	ALTERAÇÃO DE ATIVIDADES ECONOMICAS (PRINCIPAL E SECUNDARIAS)
	2247	1	ALTERAÇÃO DE CAPITAL SOCIAL
	2211	1	ALTERAÇÃO DE ENDEREÇO DENTRO DO MESMO MUNICÍPIO

BRASILIA  
Local

Representante Legal da Empresa / Agente Auxiliar do

Nome: \_\_\_\_\_

Assinatura: \_\_\_\_\_

Telefone de Contato: \_\_\_\_\_

21 Agosto 2020  
Data

2 - USO DA JUNTA COMERCIAL

DECISÃO SINGULAR  DECISÃO COLEGIADA

Nome(s) Empresarial(ais) igual(ais) ou semelhante(s):

<input type="checkbox"/> SIM	<input type="checkbox"/> SIM		
_____	_____	_____	_____
_____	_____	_____	_____
<input type="checkbox"/> NÃO	<input type="checkbox"/> NÃO	_____	_____
_____	_____	_____	_____
_____	_____	_____	_____
_____	_____	_____	_____

Processo em Ordem  
A decisão

\_\_\_\_/\_\_\_\_/\_\_\_\_  
Data

\_\_\_\_\_  
Responsável

DECISÃO SINGULAR

<input type="checkbox"/> Processo em exigência. (Vide despacho em folha anexa)	2ª Exigência	3ª Exigência	4ª Exigência	5ª Exigência
<input type="checkbox"/> Processo deferido. Publique-se e archive-se.	<input type="checkbox"/>	<input type="checkbox"/>	<input type="checkbox"/>	<input type="checkbox"/>
<input type="checkbox"/> Processo indeferido. Publique-se.				

\_\_\_\_/\_\_\_\_/\_\_\_\_  
Data

\_\_\_\_\_  
Responsável

DECISÃO COLEGIADA

<input type="checkbox"/> Processo em exigência. (Vide despacho em folha anexa)	2ª Exigência	3ª Exigência	4ª Exigência	5ª Exigência
<input type="checkbox"/> Processo deferido. Publique-se e archive-se.	<input type="checkbox"/>	<input type="checkbox"/>	<input type="checkbox"/>	<input type="checkbox"/>
<input type="checkbox"/> Processo indeferido. Publique-se.				

\_\_\_\_/\_\_\_\_/\_\_\_\_  
Data

\_\_\_\_\_  
Vogal

\_\_\_\_\_  
Vogal

\_\_\_\_\_  
Vogal

Presidente da \_\_\_\_\_ Turma

OBSERVAÇÕES

*[Handwritten signatures]*

*[Handwritten signature]*

*[Handwritten signature]*



Junta Comercial, Industrial e Serviços do Distrito Federal

Certifico registro sob o nº 1601986 em 21/08/2020 da Empresa ISO FEN ENERGY ENGENHARIA DE SUSTENTABILIDADE LTDA, Nire 53202000668 e protocolo DFP2000146727 - 21/08/2020. Autenticação: FB23509855CF934C4F7E989DAD49C299B7BBFB. Maxmilian Patriota Carneiro - Secretário-Geral. Para validar este documento, acesse <http://jucls.df.gov.br> e informe nº do protocolo 20/276.364-1 e o código de segurança ign9 Esta cópia foi autenticada digitalmente e assinada em 21/08/2020 por Maxmilian Patriota Carneiro - Secretário-Geral.

MAXMILIAN PATRIOTA CARNEIRO  
SECRETÁRIO-GERAL

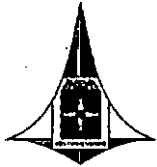

# JUNTA COMERCIAL, INDUSTRIAL E SERVIÇOS DO DISTRITO FEDERAL

Registro Digital

Capa de Processo

Identificação do Processo		
Número do Protocolo	Número do Processo Módulo Integrador	Data
20/276.364-1	DFP2000146727	21/08/2020

Identificação do(s) Assinante(s)	
CPF	Nome
037.195.831-80	LEONARDO SAMIR MOURA VIDAL
031.767.871-03	SABRINA MOURA DE ARAUJO MENDONCA

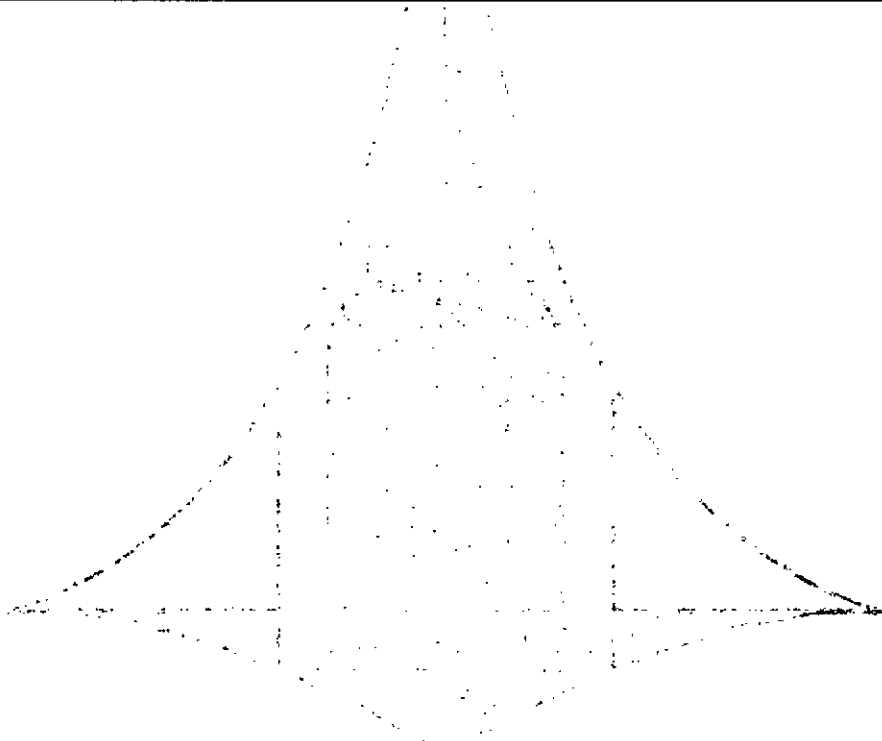

## SEXTA ALTERAÇÃO CONTRATUAL E CONSOLIDAÇÃO DO CONTRATO SOCIAL

### ISOFEN ENERGY ENGENHARIA DE SUSTENTABILIDADE LTDA

CNPJ Nº 22.415.029/0001-77

CF/DF Nº 07.720.680/001-99

Pelo presente instrumento, **LEONARDO SAMIR MOURA VIDAL**, brasileiro, solteiro, engenheiro civil, natural de Brasília-DF, nascido aos 14/08/1991, filho de Mauricio Vidal de Oliveira e Telma Solange de Moura Vidal, portador da CNH 04798568649 DETRAN-DF e CPF: 037.195.831-80 residente e domiciliado na QNB 09, casa 21, - Taguatinga Norte – DF, CEP: 72.115-090, e **SABRINA MOURA DE ARAUJO MENDONÇA**, brasileira, divorciada, empresária, natural de Brasília-DF, nascida aos 19/06/1990, filha de Nilson Assunção de Araujo e Adalgiza Miria de Moura Araujo, portadora da CNH 04764175290 DETRAN DF e CPF: 031.767.871-03, residente e domiciliada na Avenida Araucárias, lotes 2/10, Residencial Península Apartamento 502 Bloco B -, Aguas Claras, Brasília-DF, CEP: 71.936-250, únicos sócios na empresa da ISOFEN ENERGY ENGENHARIA DE SUSTENTABILIDADE LTDA, com sede no SIA TRECHO 3 LOTE 625 SALA 227 PARTE C BLOCO C, CEP: 71.200-010, BRASILIA-DF, CEP: 71.200-010, inscrita no CNPJ nº 22.415.029/0001-77 conforme ato constitutivo arquivado na Junta Comercial do Distrito Federal sob o número 53202000668, por despacho de 07/05/2015, resolve de comum acordo proceder a presente alteração contratual mediante as cláusulas e condições seguintes:

**CLÁUSULA PRIMEIRA:** Altera o objeto social podendo a sociedade atuar em todo território nacional e na América do Sul, podendo abrir filiais, sucursais, agências de atendimentos e escritórios tendo como objeto Social: comercio varejista de material elétrico, peças e acessórios instalações hidráulicas, sanitárias e de gás, instalação e manutenção elétrica, serviços de engenharia, construção de edifícios, comercio varejista especializado de equipamentos de telefonia e comunicação, aluguel de moveis, utensílios e aparelhos de uso doméstico e pessoal, instrumentos musicais, comercio varejista especializado de peças e acessórios para aparelhos eletroeletrônicos para uso doméstico, exceto informática e comunicação, comercio atacadista de materiais de construção, comercio atacadista de componentes eletrônicos e equipamentos de telefonia e comunicação, comercio atacadista de equipamentos de informática, comercio varejista especializado de eletrodomésticos e equipamentos de áudio e vídeo, comercio atacadista de artigos de escritório e de papelaria, aluguel de outras maquinas e equipamentos comerciais e industriais não especificados anteriormente, sem operador, fabricação de geradores de corrente continua e alternada, peças e acessórios.



## SEXTA ALTERAÇÃO CONTRATUAL E CONSOLIDAÇÃO DO CONTRATO SOCIAL

### ISOFEN ENERGY ENGENHARIA DE SUSTENTABILIDADE LTDA

CNPJ Nº 22.415.029/0001-77

CF/DF Nº 07.720.680/001-99

**CLÁUSULA SEGUNDA:** O capital social de 1.2000.000,00 (um milhão e duzentos mil reais), totalmente integralizado em moeda corrente do País e representado por 1.2000.000,00 (um milhão e duzentos mil) quotas no valor de R\$ 1,00 (um Real) passa a ser de R\$ 1.7000.000,00 (um milhão e setecentos mil reais), totalmente integralizadas neste ato em moeda corrente do País e representado por 1.7000.000,00 (um milhão e setecentos mil) quotas no valor de R\$ 1,00 (um Real) cada uma distribuído entre os sócios da seguinte forma:

Sócio	Quotas	Valor (R\$)	Percentual
Leonardo Samir Moura Vidal	850.000	850.000,00	50
Sabrina Moura De Araujo Mendonça	850.000	850.000,00	50
Total	1.700.000	1.700.000,00	100

**CLÁUSULA TERCEIRA:** Altera o endereço da sociedade para SIA TRECHO 3 LOTE 625 SALA 227 PARTE C BLOCO C, CEP: 71.200-010, BRASILIA-DF.

**CLÁUSULA QUARTA:** As demais cláusulas do contrato social não modificadas neste presente instrumento de alteração permanecem inalteradas e em pleno vigor.

### CONSOLIDAÇÃO DO CONTRATO SOCIAL

**CLÁUSULA PRIMEIRA:** - A empresa gira sob o nome empresarial **ISOFEN ENERGY ENGENHARIA DE SUSTENTABILIDADE LTDA**, com sede na SIA TRECHO 3 LOTE 625 SALA 227 PARTE C BLOCO C, CEP: 71.200-010, BRASILIA-DF, 22.415.029/0001-77 conforme ato constitutivo arquivado na Junta Comercial do Distrito Federal sob o número 53202000668, por despacho de 07/05/2015

**PARÁGRAFO ÚNICO:** A empresa tem como nome fantasia **ISOFEN ENERGY**.

**CLÁUSULA SEGUNDA:** A sociedade poderá atuar em todo território nacional e na América do Sul, podendo abrir filiais, sucursais, agências de atendimentos e escritórios tendo como objeto Social comercio varejista de material elétrico, peças e acessórios instalações hidráulicas, sanitárias e de gás, instalação e manutenção elétrica, serviços de engenharia, construção de edifícios, comercio



Junta Comercial, Industrial e Serviços do Distrito Federal

Certifico registro sob o nº 1601986 em 21/08/2020 da Empresa ISOFEN ENERGY ENGENHARIA DE SUSTENTABILIDADE LTDA, Nire 53202000668 e protocolo DFP2000146727 - 21/08/2020. Autenticação: FB23509855CF934C4F7E989DAD49C299B7BBFB. Maxmilian Patriota Carneiro - Secretário-Geral. Para validar este documento, acesse <http://jucls.df.gov.br> e informe nº do protocolo 20/276.364-1 e o código de segurança igN9 Esta cópia foi autenticada digitalmente e assinada em 21/08/2020 por Maxmilian Patriota Carneiro – Secretário-Geral.

MAXMILIAN PATRIOTA CARNEIRO  
SECRETÁRIO-GERAL

pág. 4/10

## SEXTA ALTERAÇÃO CONTRATUAL E CONSOLIDAÇÃO DO CONTRATO SOCIAL

### ISOFEN ENERGY ENGENHARIA DE SUSTENTABILIDADE LTDA

CNPJ Nº 22.415.029/0001-77

CF/DF Nº 07.720.680/001-99

varejista especializado de equipamentos de telefonia e comunicação, aluguel de moveis, utensílios e aparelhos de uso doméstico e pessoal, instrumentos musicais, comercio varejista especializado de peças e acessórios para aparelhos eletroeletrônicos para uso doméstico, exceto informática e comunicação, comercio atacadista de materiais de construção, comercio atacadista de componentes eletrônicos e equipamentos de telefonia e comunicação, comercio atacadista de equipamentos de informática, comercio varejista especializado de eletrodomésticos e equipamentos de áudio e vídeo, comercio atacadista de artigos de escritório e de papelaria, aluguel de outras maquinas e equipamentos comerciais e industriais não especificados anteriormente, sem operador, fabricação de geradores de corrente continua e alternada, peças e acessórios.

**CLÁUSULA TERCEIRA:** O capital social é de R\$ 1.7000.000,00 (um milhão e setecentos mil reais), totalmente integralizadas neste ato em moeda corrente do País e representado por 1.7000.000,00 (um milhão e setecentos mil) quotas no valor de R\$ 1,00 (um Real) cada uma distribuído entre os sócios da seguinte forma:

Sócio	Quotas	Valor (R\$)	Percentual
Leonardo Samir Moura Vidal	850.000	850.000,00	50
Sabrina Moura De Araujo Mendonça	850.000	850.000,00	50
Total	1.700.000	1.700.000,00	100

**CLÁUSULA QUARTA:** O prazo de duração da empresa é por tempo indeterminado e teve o início de suas atividades no dia 30/04/2015.

**CLÁUSULA QUINTA:** A responsabilidade de cada sócio é restrita ao valor de suas quotas, mas todos respondem solidariamente pela integralização do capital social.

**CLÁUSULA SEXTA:** A administração da sociedade que caberá aos sócios Sabrina Moura De Araujo Mendonça e Leonardo Moura Vidal, que assinarão, individualmente ou em conjunto, todos os documentos da sociedade, com os poderes e atribuições de administrador autorizado ao uso do nome empresarial, vedado, no entanto, em atividades estranhas ao interesse social ou assumir



Junta Comercial, Industrial e Serviços do Distrito Federal

Certifico registro sob o nº 1601986 em 21/08/2020 da Empresa ISOFEN ENERGY ENGENHARIA DE SUSTENTABILIDADE LTDA, Nire 53202000668 e protocolo DFP2000146727 - 21/08/2020. Autenticação: FB23509855CF934C4F7E989DAD49C299B7BBFB. Maxmilian Patriota Carneiro - Secretário-Geral. Para validar este documento, acesse <http://jucls.df.gov.br> e informe nº do protocolo 20/276.364-1 e o código de segurança igN9 Esta cópia foi autenticada digitalmente e assinada em 21/08/2020 por Maxmilian Patriota Carneiro - Secretário-Geral.

MAXMILIAN PATRIOTA CARNEIRO  
SECRETÁRIO-GERAL





## TERMO DE AUTENTICAÇÃO - REGISTRO DIGITAL

Certifico que o ato, assinado digitalmente, da empresa ISOFEN ENERGY ENGENHARIA DE SUSTENTABILIDADE LTDA, de NIRE 5320200066-8 e protocolado sob o número 20/276.364-1 em 21/08/2020, encontra-se registrado na Junta Comercial sob o número 1601986, em 21/08/2020. O ato foi deferido eletronicamente pelo examinador Alaine Pereira Leite.

Certifica o registro, o Secretário-Geral, Maxmilian Patriota Carneiro. Para sua validação, deverá ser acessado o sítio eletrônico do Portal de Serviços / Validar Documentos (<http://portalservicos.jucls.df.gov.br/Portal/pages/ImagemProcesso/viaUnica.jsf>) e informar o número de protocolo e chave de segurança.

### Capa de Processo

Assinante(s)	
CPF	Nome
031.767.871-03	SABRINA MOURA DE ARAUJO MENDONCA
037.195.831-80	LEONARDO SAMIR MOURA VIDAL

### Documento Principal

Assinante(s)	
CPF	Nome
031.767.871-03	SABRINA MOURA DE ARAUJO MENDONCA
037.195.831-80	LEONARDO SAMIR MOURA VIDAL

Brasília, Sexta-feira, 21 de Agosto de 2020



Documento assinado eletronicamente por Alaine Pereira Leite, Servidor(a) Público(a), em 21/08/2020, às 17:36 conforme horário oficial de Brasília.



A autenticidade desse documento pode ser conferida no [portal de serviços da jcdf](#) informando o número do protocolo 20/276.364-1.

Página 1 de 1





# JUNTA COMERCIAL, INDUSTRIAL E SERVIÇOS DO DISTRITO FEDERAL

Registro Digital

O ato foi deferido e assinado digitalmente por :

Identificação do(s) Assinante(s)	
CPF	Nome
702.261.211-00	MAXMILIAM PATRIOTA CARNEIRO

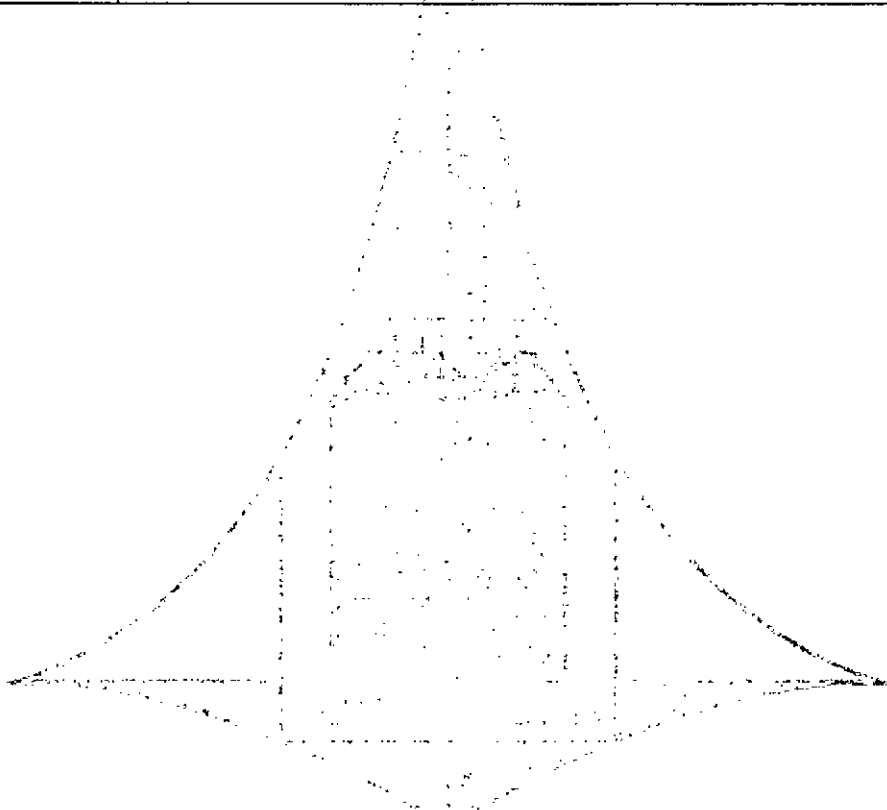

Brasília, Sexta-feira, 21 de Agosto de 2020

A

**Fundação Universidade Federal do Amapá**

**Comissão Permanente de Licitação**

**Processo nº 23125.017066/2022-04**

**Tomada de Preços nº 04/2022**

**Data: 26/12/2022**

**ANEXO IV - DECLARAÇÃO DE VISTORIA**

Isofen Energy Engenharia de Sustentabilidade Ltda, inscrita no CNPJ nº. 22.415.029/0001-77 por intermédio de seu representante legal o(a) Sr.(a) Leonardo Samir Moura Vidal, portador(a) da Carteira de Identidade nº 2728566 SSP/DF e do CPF nº 037.195.831-80, **declara** em atendimento ao disposto no edital da Tomada de Preços nº 04/2022, que é detentora de todas as informações relativas à execução dos trabalhos objeto da citada licitação e que não alegará posteriormente o desconhecimento de fatos evidentes à época da vistoria para solicitar qualquer alteração do valor do contrato que vier a celebrar, caso a empresa seja a vencedora do certame.

Brasília-DF, 26 de dezembro de 2022.



**ISOFEN ENERGY ENGENHARIA DE SUSTENTABILIDADE LTDA**

**CNPJ: 22.415.029/0001-77**

**Nome: Leonardo Samir Moura Vidal/Sócio-Diretor**

**RG: 2728566 SSP/DF**

**CPF: 037.195.831-80**

Leonardo Samir Moura Vidal  
Eng. Civil  
CREA 21977/D-DF





Anotação de Responsabilidade Técnica - ART Lei nº 6.496, de 7 de dezembro de 1977

CREA-MT

ART DE OBRA/SERVIÇO  
1220210125151

Conselho Regional de Engenharia e Agronomia do CREA-MT

**1. Responsável Técnico**  
**LEONARDO SAMIR MOURA VIDAL** RNP: 6713881123  
 Título Profissional: ENGENHEIRO CIVIL - ENGENHEIRO DE SEGURANÇA DO TRABALHO Registro: 21977  
 Empresa Contratada: ISOFEN ENERGY ENGENHARIA DE SUSTENTABILIDADE LTDA Registro: 48987

**2. Dados do Contrato**  
 Contratante: PREFEITURA DE CÁCERES CPF/CNPJ: 03.214.146/0001-43  
 Rua: AV. BRASIL, 119 - JARDIM CELESTE Nome: JARDIM CELESTE Número: 119  
 Cidade: CÁCERES UF: MT País: Brasil  
 Contrato: 189-19 Celebrado em: 02/12/2019 CEP: 78.200-000  
 Valor: R\$ 6.673.206,00 Tipo de Contratante: PESSOA JURÍDICA Vinculado à ART: 1220210120000  
 Ação Institucional

**3. Dados Obra/Serviço**

Logradouro	Bairro	Número	Complemento	Cidade	UF	País	CEP	Coordenada
AV. BRASIL, 119 - JARDIM CELESTE	JARDIM CELESTE	119	PREFEITURA DE CÁCERES	CÁCERES	MT	BRA	78.200-000	016°04'00.00" S 067°48'00.00" O

Data de Início: 03/02/2020 Previsão Término: 24/04/2021 Código  
 Tipo Proprietário: PESSOA JURÍDICA Proprietor: PREFEITURA DE CÁCERES CPF/CNPJ: 03.214.146/0001-43  
 Finalidade: OUTRO

**4. Atividades Técnicas**

Grupo/Subgrupo	Atividade Profissional	Obra/Serviço	Complemento	Quantidade	Unidade
Construção Civil - Edificações	Projeto	de edificação	de alvenaria	87,6000	metro quadrado
	Execução de obra	de edificação	de alvenaria	87,6000	metro quadrado
Estruturas - Estruturas Metálicas	Projeto	de estrutura metálica	para fins diversos	1.251,2000	quilowatt
	Execução de instalação	de estrutura metálica	para fins diversos	1.251,2000	quilowatt
	Projeto	de estrutura metálica	para fins diversos	6.884,0000	metro quadrado
	Execução de instalação	de estrutura metálica	para fins diversos	6.884,0000	metro quadrado
Estruturas - Fundações	Execução de obra	de fundações profundas	em estacas metálicas	23.694,0000	metro quadrado
	Projeto	de fundações profundas	em estacas metálicas	23.694,0000	metro quadrado
Corteiro e Gramado de Engenharia - Obras de Terra	Projeto	de obras de terra	terraplanagem	23.694,0000	metro quadrado
	Execução de obra	de obras de terra	terraplanagem	23.694,0000	metro quadrado

Após a conclusão das atividades técnicas o profissional deverá proceder a baixa deste ART

**5. Declarações**  
 Acometimento: Declaro que as regras de accountability previstas nas normas técnicas do ABNT, na legislação específica e no Decreto nº 5.295, de 7 de dezembro de 2004, não se aplicam às atividades profissionais acima relacionadas.

**7. Entidade de Classe**

**8. Assinaturas**  
 Declaro serem verdadeiras as informações acima.  
 Cáceres/MT, 28 / 07 / 2021  
 Local data  
 (037.198.831-80) - LEONARDO SAMIR MOURA VIDAL  
 (03.214.146/0001-43) - PREFEITURA DE CÁCERES

Valor ART: R\$ 0,00 Registrado em: 07/07/2021 Valor Pago: R\$ 0,00

**9. Informações**  
 A ART é válida somente quando quitada, mediante apresentação do comprovante de pagamento ou confissão no site do Crea.  
 A autenticidade deste documento pode ser verificada no site [www.crea-mt.org.br](http://www.crea-mt.org.br) ou [www.crea.org.br](http://www.crea.org.br).  
 A guarda da via assinada do ART será de responsabilidade do profissional e do contratante com o objetivo de documentar e validar o contrato.  
 REGISTRO DE ATIVIDADES DIFERENCIADAS PARA UMA EMPRESA, VINCULADA A ART Nº 1220210120000/EM substituição a ART Nº 122020006125  
  
[www.crea-mt.org.br](http://www.crea-mt.org.br) e-mail: [crea@crea-mt.org.br](mailto:crea@crea-mt.org.br)  
 Tel: (66 33) 315-3000  
 CREA-MT conforme Resolução 1.057/2015

*(Handwritten signatures)*

*(Handwritten signature)*

*(Handwritten signature)*



Anotação de Responsabilidade Técnica - ART Lei nº 6.496, de 7 de dezembro de 1977

CREA-MT

ART DE OBRA/SERVIÇO  
1220210125151

Conselho Regional de Engenharia e Agronomia do CREA-MT

6. Observações

Proj e Exec. de alienaria pi abriga, estruá, carport e coto pi suporte de móel. FV, fundaçã e terraplenagem.

*cyfi*

4. Declarações

Acessibilidade: Declaro que as regras de acessibilidade previstas nas normas técnicas da ABNT, na legislação específica e no Decreto nº 6.296, de 2 de dezembro de 2004, não se aplicam às atividades profissionais acima relacionadas.

7. Entidade de Classe

8. Assinaturas

Declaro serem verdadeiras as informações acima.

Cáceres/MT

28 / 07 / 2021

Local

Data

037.195.831-80 - LEONARDO SILVEIRA MOURA VIDAL

03.214.145/0001-80 - PREFEITURA DE CÁCERES

Valor ART: R\$ 0,00

Registrada em 27/07/2021

Valor Pago: R\$ 0,00

9. Informações

A ART é válida somente quando emitida, mediante apresentação do comprovante do pagamento ou conferência no site do Crea.  
A autenticidade deste documento pode ser verificada no site [www.crea-mt.org.br](http://www.crea-mt.org.br) ou [www.confins.org.br](http://www.confins.org.br).  
A guarda da via assinada da ART será de responsabilidade do profissional e do contratante com o objetivo de documentar o vínculo contratual.

REGISTRO DE ATIVIDADES DIFERENCIADAS PARA UMA MESMA EMPRESA.  
VINCULADA A ART Nº 1220210125063 Em substituição a ART Nº 1220200096125



[www.crea-mt.org.br](http://www.crea-mt.org.br) [crea@crea-mt.org.br](mailto:crea@crea-mt.org.br)  
Tel: (65) 3315-5000

13/05 conforme Resolução 1.067/2015

*[Handwritten signature]*

*[Handwritten signature]*

*[Handwritten signature]*



Anotação de Responsabilidade Técnica - ART Lei nº 6.496, de 7 de dezembro de 1977

CREA-MT

ART DE OBRA/SERVIÇO  
1220210125059

Conselho Regional de Engenharia e Agronomia do CREA-MT

1. Responsável Técnico

NOME	LUNARA ALVES FONSECA MARTINS	CPF	0786557891
PROFISSÃO	ENGENHEIRA CIVIL - ENGENHEIRA DE ENERGIA	CREA	1390713
EMPRESA	ISO EN ENERGY ENGENHARIA DE SUSTENTABILIDADE LTDA	CEP	48907

2. Dados da Obra/Serviço

CLIENTE	PREFEITURA DE CÁCERES	ENDEREÇO	BR 214, 145-0001-43
PROJETO	AV BRASILEIRO - JARDIM CELESTE	VALOR	119
CIDADE	CÁCERES	PAÍS	Brasil
DATA	19/02/2019	TELEFONE	78.2.2479
TIPO DE CLIENTE	PESSOA JURÍDICA DE DIREITO PÚBLICO	VALOR DA ART	

3. Dados da Obra/Serviço

Logradouro	Bairro	Número	Complemento	Cidade	UF	País	CEP	Coordenada
AV BRASILEIRO	JARDIM CELESTE	119	PREFEITURA DE CÁCERES	CÁCERES	MT	BRA	72.63-4	14.12-4
CLIENTE	PESSOA JURÍDICA DE DIREITO PÚBLICO	PROJETO	PREFEITURA DE CÁCERES				CEP/COMP	83.214.145-0001-43

4. Descrição Técnica

Grupo/Descrição	Atividade Profissional	Obra/Serviço	Complemento	Quantidade	Unidade
		de instalação elétrica		2.336,00	0
		de instalação elétrica		2.336,00	0

Atividade de execução das obras de instalação elétrica profissional deverá priorizar a busca pela ART

5. Observações

Projeto de execução de um sistema fotovoltaico de potência de 2.336,00 kWp, na Prefeitura de Cáceres/MT.

6. Declarações

Aqui, eu, o(a) autor(a) que assina esta declaração, declaro que sou titular de uma das profissões inscritas no Conselho Regional de Engenharia e Agronomia do CREA-MT, na legislação específica e no Decreto nº 6.206, de 2 de dezembro, de 2004, e não sou optante em nenhuma profissão em arrolamento.

7. Endereços de Classe

Endereço de Classe: \_\_\_\_\_

8. Assinaturas

Assinatura do Autor: \_\_\_\_\_  
 Assinatura do Responsável Técnico: \_\_\_\_\_  
 Assinatura do Cliente: \_\_\_\_\_

9. Informações

A ART é emitida somente quando o(a) autor(a) não tem apresentação do cumprimento da obrigação de pagar a taxa de inscrição em nome do(a) autor(a) no CREA.  
 A autenticação deste documento pode ser verificada no site [www.crea-mt.org.br](http://www.crea-mt.org.br) ou no telefone 0800-010000.  
 A validade de vigência da ART será de responsabilidade do profissional e do contratante, não sendo possível o cancelamento de uma ART contratada.  
 Em substituição a ART N° 1220200113010



Nesley de Sousa Lopes  
Secretário Municipal  
de Infraestrutura e Logística



Anotação de Responsabilidade Técnica - ART Lei nº 6.496, de 7 de dezembro de 1977

CREA-MT

ART DE OBRA/SERVIÇO  
1220200113010

Conselho Regional de Engenharia e Agronomia do CREA-MT

**1. Responsável Técnico**

LUNARA ALVES FONSECA MARTINS RNP: 0718557611

Título Profissional: ENGENHEIRA CIVIL - ENGENHEIRA DE ENERGIA Registro: 27902/D

Empresa Contratada: ISOFEN ENERGY ENGENHARIA DE SUSTENTABILIDADE LTDA Registro: 48907

**2. Dados do Contrato**

Contratante: PREFEITURA DE CÁCERES CPF/CNPJ: 03.214.145/0001-83

Rua: AV. BRASIL, 119 - JARDIM CELESTE Bairro: JARDIM CELESTE Número: 119

Cidade: CÁCERES UF: MT País: Brasil

Contrato: Celebrado em: 02/12/2019 CEP: 78.200-000

Valor: R\$ 8.673.256,52 Tipo de Contratante: PESSOA JURÍDICA DE DIREITO PÚBLICO Vinculado à ART:

Ação Institucional:

**3. Dados Obra/Serviço**

Logradouro	Bairro	Número	Complemento	Cidade	UF	País	Cep	Coordenada
AV. BRASIL, 119 - JARDIM CELESTE	JARDIM CELESTE	119	PREFEITURA DE CÁCERES	CÁCERES	MT	BRA	72.110-600	016°05'00.00" S 057°40'00.00" O

Data de Início: 03/03/2020 Previsão Término: 24/04/2021 Código:

Tipo Proprietário: PESSOA JURÍDICA DE DIREITO PÚBLICO Proprietário: PREFEITURA DE CÁCERES CPF/CNPJ: 03.214.145/0001-83

Finalidade:

**4. Atividades Técnicas**

Grupo/Subgrupo	Atividade Profissional	Obra/Serviço	Complemento	Quantidade	Unidade
Eletrotécnica - Sistemas de Energia Elétrica	Projeto	de sistema de geração de energia	solar	2.554,7600	quilowatt
	Execução de obra	de sistema de geração de energia	solar	2.554,7600	quilowatt

Após a conclusão das atividades técnicas o profissional deverá proceder a baixa desta ART

**5. Observações**

Projeto e execução de Usina Solar Fotovoltaica de potência de 2.554,76 kWp, na Prefeitura de Cáceres/MT.

**6. Declarações**

Acessibilidade: Declaro que as regras de acessibilidade previstas nas normas técnicas da ABNT, na legislação específica e no Decreto nº 5.286, de 2 de dezembro de 2004, não se aplicam às atividades profissionais acima relacionadas.

**7. Entidade da Classe**

**8. Assinaturas**

Declaro serem verdadeiras as informações acima.

Cáceres 01 / 09 / 2020

Local: \_\_\_\_\_ data: \_\_\_\_\_

*Lunara Alves Fonseca Martins* RNP: 0718557611  
044.302.771-41 - LUNARA ALVES FONSECA MARTINS

*Suely Mota de Oliveira*  
Assess. Mun. de Contr. e Rep. de Conv.  
Decreto nº 160 de 09/04/2015

Valor ART: R\$ 0,00 Valor Pago: R\$ 0,00

**9. Informações**

A ART é válida somente quando quitada, mediante apresentação do comprovante do pagamento ou conferência no site do Crea.

A autenticidade deste documento pode ser verificada no site [www.crea-mt.org.br](http://www.crea-mt.org.br) ou [www.confrea.org.br](http://www.confrea.org.br).

A guarda da via assinada da ART será de responsabilidade do profissional e do contratante com o objetivo de documentar o vínculo contratual.

Em substituição a ART Nº 1220200100732

[www.crea-mt.org.br](http://www.crea-mt.org.br) [cate@crea-mt.org.br](mailto:cate@crea-mt.org.br)  
tel: (85)3315-3000

**CREA-MT**

Isento conforme Resolução 1.067/2015

*[Handwritten signatures and marks]*



# Improbidade Administrativa e Inelegibilidade

## Certidão Negativa

**Certifico que nesta data (19/12/2022 às 11:16) NÃO CONSTA no Cadastro Nacional de Condenações Cíveis por Ato de Improbidade Administrativa e Inelegibilidade registros de condenação com trânsito em julgado ou sanção ativa quanto ao CPF nº 031.767.871-03.**

A condenação por atos de improbidade administrativa não implica automático e necessário reconhecimento da inelegibilidade do condenado.

Para consultas sobre inelegibilidade acesse portal do TSE em <http://divulgacandcontas.tse.jus.br/>

Esta certidão é expedida gratuitamente. Sua autenticidade pode ser por meio do número de controle 63A0.724C.8865.1404 no seguinte endereço: [https://www.cnj.jus.br/improbidade\\_adm/autenticar\\_certidao.php](https://www.cnj.jus.br/improbidade_adm/autenticar_certidao.php)



FILTROS APLICADOS:

CPF / CNPJ sancionado: 03176787103

CONSULTAR

LIMPAR

Data da consulta: 19/12/2022 10:50:45

Data da última atualização: 12/2022 (Sistema Integrado de Registro do CEIS/CNEP - Acordos de Leniência) , 12/2022 (Diário Oficial da União - CEAF) , 12/2022 (Sistema Integrado de Registro do CEIS/CNEP - CNEP) , 12/2022 (Sistema Integrado de Registro do CEIS/CNEP - CEIS) , 12/2022 (Sistema Integrado de Administração Financeira do Governo Federal (SIAFI) - CEPIM)

DETALHAR	CADASTRO	CNPJ/CPF SANCIONADO	NOME SANCIONADO	UF SANCIONADO	ÓRGÃO/ENTIDADE SANCIONADORA	CATEGORIA SANÇÃO	DATA DE PUBLICAÇÃO DA SANÇÃO	VALOR DA MULTA	QUANTIDADE
Nenhum registro encontrado									

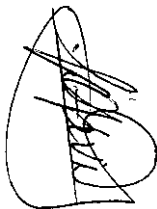

## FILTROS APLICADOS:

Cadastro: CEIS

CPF / CNPJ sancionado: 03719583180

LIMPAR

Data da consulta: 19/12/2022 10:50:45

Data da última atualização: 12/2022 (Sistema Integrado de Registro do CEIS/CNEP - Acordos de Leniência), 12/2022 (Diário Oficial da União - CEAF), 12/2022 (Sistema Integrado de Registro do CEIS/CNEP - CNEP), 12/2022 (Sistema Integrado de Registro do CEIS/CNEP - CEIS), 12/2022 (Sistema Integrado de Administração Financeira do Governo Federal (SIAFI) - CEPIM)

DETALHAR	CADASTRO	CNPJ/CPF SANCIONADO	NOME SANCIONADO	UF SANCIONADO	ÓRGÃO/ENTIDADE SANCIONADORA	CATEGORIA SANÇÃO	DATA DE PUBLICAÇÃO DA SANÇÃO	VALOR DA MULTA	QUANTIDADE
Nenhum registro encontrado									



**FILTROS APLICADOS:**

Cadastro: CEIS

CPF / CNPJ sancionado: 22415029000177

LIMPAR

Data da consulta: 19/12/2022 10:50:45

Data da última atualização: 12/2022 (Sistema Integrado de Registro do CEIS/CNEP - Acordos de Leniência), 12/2022 (Diário Oficial da União - CEAP), 12/2022 (Sistema Integrado de Registro do CEIS/CNEP - CNEP), 12/2022 (Sistema Integrado de Registro do CEIS/CNEP - CEIS), 12/2022 (Sistema Integrado de Administração Financeira do Governo Federal (SIAFI) - CEPIM)

DETALHAR	CADASTRO	CNPJ/CPF SANCIONADO	NOME SANCIONADO	UF SANCIONADO	ÓRGÃO/ENTIDADE SANCIONADORA	CATEGORIA SANÇÃO	DATA DE PUBLICAÇÃO DA SANÇÃO	VALOR DA MULTA	QUANTIDADE
----------	----------	---------------------	-----------------	---------------	-----------------------------	------------------	------------------------------	----------------	------------

Nenhum registro encontrado



Sistema Nacional de Registro de Empresas Mercantil - SINREM  
Governo do Distrito Federal  
Secretaria de Estado da Fazenda do Distrito Federal  
Junta Comercial, Industrial e Serviços do Distrito Federal

## Certidão Simplificada

Certificamos que as informações abaixo constam dos documentos arquivados nesta Junta Comercial e são vigentes na data de sua expedição.

Nome Empresarial: ISOFEN ENERGY ENGENHARIA DE SUSTENTABILIDADE LTDA  
Natureza Jurídica: SOCIEDADE EMPRESARIA LIMITADA

Número de Identificação do Registro de Empresas - NIRE	CNPJ	Data de Arquivamento do Ato Constitutivo	Data de Início de Atividade
5320200066-8	22.415.029/0001-77	07/05/2015	30/04/2015

Endereço Completo:

TRECHO SIA TRECHO 3 LOTE 625 SALA 227 PARTE C BLOCO C 625 - BAIRRO ZONA INDUSTRIAL (GUARA) CEP 71200-010 - BRASILIA/DF

Objeto Social:

COMERCIO VAREJISTA DE MATERIAL ELETRICO, INSTALACOES HIDRAULICAS, SANITARIAS E DE GAS, INSTALACAO E MANUTENCAO ELETRICA, SERVICOS DE ENGENHARIA, CONSTRUCAO DE EDIFICIOS, COMERCIO VAREJISTA ESPECIALIZADO DE EQUIPAMENTOS DE TELEFONIA E COMUNICACAO, ALUGUEL DE MOVEIS, UTENSILIOS E APARELHOS DE USO DOMESTICO E PESSOAL, INSTRUMENTOS MUSICAIS, COMERCIO VAREJISTA ESPECIALIZADO DE PECAS E ACESSORIOS PARA APARELHOS ELETROELETRONICOS PARA USO DOMESTICO, EXCETO INFORMATICA E COMUNICACAO, COMERCIO ATACADISTA DE MATERIAIS DE CONSTRUCAO, COMERCIO ATACADISTA DE COMPONENTES ELETRONICOS E EQUIPAMENTOS DE TELEFONIA E COMUNICACAO, COMERCIO ATACADISTA DE EQUIPAMENTOS DE INFORMATICA, COMERCIO VAREJISTA ESPECIALIZADO DE ELETRODOMESTICOS E EQUIPAMENTOS DE AUDIO E VIDEO, COMERCIO ATACADISTA DE ARTIGOS DE ESCRITORIO E DE PAPELARIA, ALUGUEL DE OUTRAS MAQUINAS E EQUIPAMENTOS COMERCIAIS E INDUSTRIAIS NAO ESPECIFICADOS ANTERIORMENTE, SEM OPERADOR, FABRICACAO DE GERADORES DE CORRENTE CONTINUA E ALTERNADA, PECAS E ACESSORIOS.

Capital Social:	Microempresa ou Empresa de Pequeno Porte	Prazo de Duração
R\$ 1.700.000,00 UM MILHÃO E SETECENTOS MIL REAIS	NÃO (Lei Complementar nº 123/06)	INDETERMINADO
Capital Integralizado: R\$ 1.700.000,00 UM MILHÃO E SETECENTOS MIL REAIS		

Sócio(s)/Administrador(es)

CPF/NIRE	Nome	Tér. Mandato	Participação	Função
037.195.831-80	LEONARDO SAMIR MOURA VIDAL	xxxxxxx	R\$ 850.000,00	SÓCIO / ADMINISTRADOR
031.767.871-03	SABRINA MOURA DE ARAUJO MENDONCA	xxxxxxx	R\$ 850.000,00	SÓCIO / ADMINISTRADOR

Status: XXXXXXXX

Situação: ATIVA

Último Arquivamento: 29/04/2022

Número: 1830727

Ato 223 - BALANCO

Empresa(s) Antecessora(s)

Nome Anterior	Nire	Número Aprovação	UF	Tipo Movimentação
GREEN SUN PROJETOS E INSTALACOES LTDA ME	5320200066-8	20160377668	xx	ALTERAÇÃO DE NOME EMPRESARIAL

Certidão Simplificada Digital emitida pela JUNTA COMERCIAL, INDUSTRIAL E SERVIÇOS DO DISTRITO FEDERAL e certificada digitalmente. Se desejar confirmar a autenticidade desta certidão, acesse o site da JUCISDF (<http://jucis.df.gov.br>) e clique em validar certidão. A certidão pode ser validada de duas formas:

- 1) Validação por envio de arquivo (upload)
- 2) Validação visual (digite o nº C220001700984 e visualize a certidão)



22/180.281-9



Sistema Nacional de Registro de Empresas Mercantil - SINREM  
Governo do Distrito Federal  
Secretaria de Estado da Fazenda do Distrito Federal  
Junta Comercial, Industrial e Serviços do Distrito Federal

## Certidão Simplificada

Certificamos que as informações abaixo constam dos documentos arquivados nesta Junta Comercial e são vigentes na data de sua expedição.

Nome Empresarial: ISOFEN ENERGY ENGENHARIA DE SUSTENTABILIDADE LTDA  
Natureza Jurídica: SOCIEDADE EMPRESARIA LIMITADA

Fillial(ais) nesta Unidade da Federação ou fora dela

Nire CNPJ Endereço

NADA MAIS#

Brasília, 19 de Dezembro de 2022 14:12

  
MAXIMILIAN PATRIOTA CARNEIRO  
SECRETÁRIO GERAL

*uf*

Certidão Simplificada Digital emitida pela JUNTA COMERCIAL, INDUSTRIAL E SERVIÇOS DO DISTRITO FEDERAL e certificada digitalmente. Se desejar confirmar a autenticidade desta certidão, acesse o site da JUCISDF (<http://jucls.df.gov.br>) e clique em validar certidão. A certidão pode ser validada de duas formas:

- 1) Validação por envio de arquivo (upload)
- 2) Validação visual (digite o nº C220001700984 e visualize a certidão)



22/180.281-9

Página 2 de 2

*X* 



Junta Comercial, Industrial e Serviços do Distrito Federal



## TRIBUNAL DE CONTAS DA UNIÃO

### Consulta Consolidada de Pessoa Jurídica

Este relatório tem por objetivo apresentar os resultados consolidados de consultas eletrônicas realizadas diretamente nos bancos de dados dos respectivos cadastros. A responsabilidade pela veracidade do resultado da consulta é do Órgão gestor de cada cadastro consultado. A informação relativa à razão social da Pessoa Jurídica é extraída do Cadastro Nacional da Pessoa Jurídica, mantido pela Receita Federal do Brasil.

**Consulta realizada em:** 19/12/2022 11:20:00

#### Informações da Pessoa Jurídica:

Razão Social: **ISOFEN ENERGY ENGENHARIA DE SUSTENTABILIDADE LTDA**  
CNPJ: **22.415.029/0001-77**

#### Resultados da Consulta Eletrônica:

Órgão Gestor: **TCU**  
Cadastro: **Licitantes Inidôneos**  
Resultado da consulta: **Nada Consta**

Para acessar a certidão original no portal do órgão gestor, clique [AQUI](#).

Órgão Gestor: **CNJ**  
Cadastro: **CNIA - Cadastro Nacional de Condenações Cíveis por Ato de Improbidade Administrativa e Inelegibilidade**  
Resultado da consulta: **Nada Consta**

Para acessar a certidão original no portal do órgão gestor, clique [AQUI](#).

Órgão Gestor: **Portal da Transparência**  
Cadastro: **Cadastro Nacional de Empresas Inidôneas e Suspensas**  
Resultado da consulta: **Nada Consta**

Para acessar a certidão original no portal do órgão gestor, clique [AQUI](#).

Órgão Gestor: **Portal da Transparência**  
Cadastro: **CNEP - Cadastro Nacional de Empresas Punidas**  
Resultado da consulta: **Nada Consta**

Para acessar a certidão original no portal do órgão gestor, clique [AQUI](#).

Obs: A consulta consolidada de pessoa jurídica visa atender aos princípios de simplificação e

racionalização de serviços públicos digitais. Fundamento legal: Lei nº 12.965, de 23 de abril de 2014, Lei nº 13.460, de 26 de junho de 2017, Lei nº 13.726, de 8 de outubro de 2018, Decreto nº 8.638 de 15, de janeiro de 2016.

A large, stylized handwritten signature in black ink, consisting of several overlapping loops and a horizontal line across the middle.A small, stylized handwritten signature in black ink, consisting of a few overlapping loops.A small, stylized handwritten signature in black ink, consisting of a few overlapping loops.A small, stylized handwritten signature in black ink, consisting of a few overlapping loops.



**TRIBUNAL DE CONTAS DA UNIÃO**

**CERTIDÃO NEGATIVA**

**DE**

**LICITANTES INIDÔNEOS**

Nome completo: **ISOFEN ENERGY ENGENHARIA DE SUSTENTABILIDADE LTDA**

CPF/CNPJ: **22.415.029/0001-77**

**O Tribunal de Contas da União CERTIFICA que, na presente data, o (a) requerente acima identificado(a) NÃO CONSTA da relação de responsáveis inidôneos para participar de licitação na administração pública federal, por decisão deste Tribunal, nos termos do art. 46 da Lei nº 8.443/92 (Lei Orgânica do TCU).**

Não constam da relação consultada para emissão desta certidão os responsáveis ainda não notificados do teor dos acórdãos condenatórios, aqueles cujas condenações tenham tido seu prazo de vigência expirado, bem como aqueles cujas apreciações estejam suspensas em razão de interposição de recurso com efeito suspensivo ou de decisão judicial.

Certidão emitida às 14:31:16 do dia 20/12/2022, com validade de trinta dias a contar da emissão.

A veracidade das informações aqui prestadas podem ser confirmadas no sítio <https://contas.tcu.gov.br/ords/f?p=INABILITADO:5>

Código de controle da certidão: **SVGM201222143116**

Atenção: qualquer rasura ou emenda invalidará este documento.





**TRIBUNAL DE CONTAS DA UNIÃO**

**CERTIDÃO NEGATIVA**

**DE**

**LICITANTES INIDÔNEOS**

(Válida somente com a apresentação do CPF)

Nome completo: **SABRINA MOURA DE ARAUJO MENDONCA**

CPF/CNPJ: **031.767.871-03**

**O Tribunal de Contas da União CERTIFICA que, na presente data, o (a) requerente acima identificado(a) NÃO CONSTA da relação de responsáveis inidôneos para participar de licitação na administração pública federal, por decisão deste Tribunal, nos termos do art. 46 da Lei nº 8.443/92 (Lei Orgânica do TCU).**

Não constam da relação consultada para emissão desta certidão os responsáveis ainda não notificados do teor dos acórdãos condenatórios, aqueles cujas condenações tenham tido seu prazo de vigência expirado, bem como aqueles cujas apreciações estejam suspensas em razão de interposição de recurso com efeito suspensivo ou de decisão judicial.

Certidão emitida às 14:27:48 do dia 20/12/2022, com validade de trinta dias a contar da emissão.

A veracidade das informações aqui prestadas podem ser confirmadas no sítio <https://contas.tcu.gov.br/ords/f?p=INABILITADO:5>

Código de controle da certidão: DZYO201222142748

Atenção: qualquer rasura ou emenda invalidará este documento.



**TRIBUNAL DE CONTAS DA UNIÃO**

**CERTIDÃO NEGATIVA**

**DE**

**LICITANTES INIDÔNEOS**

(Válida somente com a apresentação do CPF)

Nome completo: **LEONARDO SAMIR MOURA VIDAL**

CPF/CNPJ: **037.195.831-80**

**O Tribunal de Contas da União CERTIFICA que, na presente data, o (a) requerente acima identificado(a) NÃO CONSTA da relação de responsáveis inidôneos para participar de licitação na administração pública federal, por decisão deste Tribunal, nos termos do art. 46 da Lei nº 8.443/92 (Lei Orgânica do TCU).**

Não constam da relação consultada para emissão desta certidão os responsáveis ainda não notificados do teor dos acórdãos condenatórios, aqueles cujas condenações tenham tido seu prazo de vigência expirado, bem como aqueles cujas apreciações estejam suspensas em razão de interposição de recurso com efeito suspensivo ou de decisão judicial.

Certidão emitida às 14:26:46 do dia 20/12/2022, com validade de trinta dias a contar da emissão.

A veracidade das informações aqui prestadas podem ser confirmadas no sítio <https://contas.tcu.gov.br/ords/f?p=INABILITADO:5>

Código de controle da certidão: TRFT201222142646

Atenção: qualquer rasura ou emenda invalidará este documento.

Emissão do Documento  
01/07/2022 15:14:23**DADOS DA EMPRESA**

Consulta por QR Code

**Nome da Empresa:**

ISOFEN ENERGY ENGENHARIA DE SUSTENTABILIDADE LTDA

**Endereço do Empreendimento:**

TRECHO SIA TRECHO 3 LOTE 625 SALA 227 PARTE C BLOCO C, 625, ZONA INDUSTRIAL (GUARA), RA SIA, 71200-010, BRASILIA

**Número de Registro:**

53202000668

**CNPJ:**

22.415.029/0001-77

**Inscrição Estadual:****Natureza Jurídica:**

SOCIEDADE EMPRESARIA LIMITADA

**Porte da Empresa:**

OUTROS

MEI: NÃO

**PARECER DA VIABILIDADE****Área Utilizada (m²):**

116,43

**Área Total Edificação (m²):**

116,43

**Utiliza área Pública:** Sim  Não**Executa música ao vivo, mecanizada e/ou eletrônica:** Sim  Não**Dias de****Horário**

Segunda-Feira

08:00h às 18:00h

Terça-Feira

08:00h às 18:00h

Quarta-Feira

08:00h às 18:00h

Quinta-feira

08:00h às 18:00h

Sexta-Feira

08:00h às 18:00h

**Atividade Principal**

- 4742-3/00 Comercio varejista de material eletrico

**Atividades Secundárias**

- 7729-2/02 Aluguel de moveis, utensilios e aparelhos de uso domestico e pessoal
- 7739-0/99 Aluguel de outras maquinas e equipamentos comerciais e industriais nao especificados anteriormente, sem operador

**Complemento**

aparelhos de usos comerciais e industriais

Emissão do Documento

01/07/2022 15:14:23

- 4647-8/01 Comercio atacadista de artigos de escritorio e de papelaria
- 4652-4/00 Comercio atacadista de componentes electronicos e equipamentos de telefonia e comunicacao
- 4651-6/01 Comercio atacadista de equipamentos de informatica
- 4679-6/99 Comercio atacadista de materiais de construcao em geral

### Complemento

aparelhos de usos comerciais e industriais

- 4753-9/00 Comercio varejista especializado de eletrodomesticos e equipamentos de audio e video
- 4751-2/01 Comercio varejista especializado de equipamentos e suprimentos de informatica
- 4757-1/00 Comercio varejista especializado de pecas e acessorios para aparelhos eletroeletronicos para uso domestico, exceto informatica e comunicacao
- 4120-4/00 Construcao de edificios
- 2710-4/01 Fabricacao de geradores de corrente continua e alternada, pecas e acessorios

### Complemento

APENAS ESCRITORIO ADMINISTRATIVO

### Restrições

Consulta de Viabilidade de Localização DEFERIDA para escritório administrativo ou de representação confira o campo complemento.

- 4321-5/00 Instalacao e manutencao eletrica
- 7112-0/00 Servicos de engenharia
- 4322-3/01 Instalacoes hidraulicas, sanitarias e de gas

## LICENCIAMENTO DAS ATIVIDADES

### CORPO DE BOMBEIROS MILITAR DO DISTRITO FEDERAL - CBMDF

#### Atividades Licenciadas

CNAE	Descrição	Valldade
4742-3/00	Comercio varejista de material eletrico	21/08/2025
7729-2/02	Aluguel de moveis, utensilios e aparelhos de uso domestico e pessoal	21/08/2025
7739-0/99	Aluguel de outras maquinas e equipamentos comerciais e industriais nao especificados anteriormente, sem operador	21/08/2025
4647-8/01	Comercio atacadista de artigos de escritorio e de papelaria	21/08/2025
4652-4/00	Comercio atacadista de componentes electronicos e equipamentos de telefonia e comunicacao	21/08/2025
4651-6/01	Comercio atacadista de equipamentos de informatica	21/08/2025
4679-6/99	Comercio atacadista de materiais de construcao em geral	21/08/2025
4753-9/00	Comercio varejista especializado de eletrodomesticos e equipamentos de audio e video	21/08/2025
4751-2/01	Comercio varejista especializado de equipamentos e suprimentos de informatica	21/08/2025
4757-1/00	Comercio varejista especializado de pecas e acessorios para aparelhos eletroeletronicos para uso domestico, exceto informatica e comunicacao	21/08/2025
4120-4/00	Construcao de edificios	21/08/2025
2710-4/01	Fabricacao de geradores de corrente continua e alternada, pecas e acessorios	21/08/2025
4321-5/00	Instalacao e manutencao eletrica	21/08/2025

Valide o certificado no site <https://portalservicos.jucis.df.gov.br/licenciamento-web> informando o CNPJ e o código 0a8R6K

Emissão do Documento

01/07/2022 15:14:23

7112-0/00 Serviços de engenharia

21/08/2025

### Atividades Não Licenciadas

CNAE	Descrição	Situação
4322-3/01	Instalacoes hidraulicas, sanitarias e de gas	Aguardando solicitação

## SECRETARIA DE ESTADO DE PROTEÇÃO DA ORDEM URBANÍSTICA DO DISTRITO FEDERAL - DF LEGAL

### Atividades Licenciadas

CNAE	Descrição	Validade
4742-3/00	Comercio varejista de material eletrico	21/08/2025
7729-2/02	Aluguel de moveis, utensilios e aparelhos de uso domestico e pessoal	21/08/2025
7739-0/99	Aluguel de outras maquinas e equipamentos comerciais e industriais nao especificados anteriormente, sem operador	21/08/2025
4647-8/01	Comercio atacadista de artigos de escritorio e de papelaria	21/08/2025
4652-4/00	Comercio atacadista de componentes electronicos e equipamentos de telefonia e comunicacao	21/08/2025
4651-6/01	Comercio atacadista de equipamentos de informatica	21/08/2025
4679-6/99	Comercio atacadista de materiais de construcao em geral	21/08/2025
4753-9/00	Comercio varejista especializado de eletrodomesticos e equipamentos de audio e video	21/08/2025
4751-2/01	Comercio varejista especializado de equipamentos e suprimentos de informatica	21/08/2025
4757-1/00	Comercio varejista especializado de pecas e acessorios para aparelhos eletroeletronicos para uso domestico, exceto informatica e comunicacao	21/08/2025
4120-4/00	Construcao de edificios	21/08/2025
2710-4/01	Fabricacao de geradores de corrente continua e alternada, pecas e acessorios	21/08/2025
4321-5/00	Instalacao e manutencao eletrica	21/08/2025
4322-3/01	Instalacoes hidraulicas, sanitarias e de gas	21/08/2025
7112-0/00	Servicos de engenharia	21/08/2025

## INSTITUTO BRASÍLIA AMBIENTAL - IBRAM

### Atividades Licenciadas

CNAE	Descrição	Validade
4120-4/00	Construcao de edificios	03/05/2027
2710-4/01	Fabricacao de geradores de corrente continua e alternada, pecas e acessorios	01/07/2027

### Atividades Dispensadas de Licenciamento

CNAE	Descrição
4742-3/00	Comercio varejista de material eletrico
7729-2/02	Aluguel de moveis, utensilios e aparelhos de uso domestico e pessoal
7739-0/99	Aluguel de outras maquinas e equipamentos comerciais e industriais nao especificados anteriormente, sem operador
4647-8/01	Comercio atacadista de artigos de escritorio e de papelaria

Emissão do Documento

01/07/2022 15:14:23

4652-4/00	Comercio atacadista de componentes electronicos e equipamentos de telefonia e comunicacao
4651-6/01	Comercio atacadista de equipamentos de informatica
4679-6/99	Comercio atacadista de materiais de construcao em geral
4753-9/00	Comercio varejista especializado de eletrodomesticos e equipamentos de audio e video
4751-2/01	Comercio varejista especializado de equipamentos e suprimentos de informatica
4757-1/00	Comercio varejista especializado de pecas e acessorios para aparelhos eletroeletronicos para uso domestico, exceto informatica e comunicacao
4321-5/00	Instalacao e manutencao eletrica
4322-3/01	Instalacoes hidraulicas, sanitarias e de gas
7112-0/00	Servicos de engenharia

### VIGILÂNCIA SANITÁRIA DO DISTRITO FEDERAL - VISADF

#### Atividades Licenciadas

CNAE	Descrição	Validade
4322-3/01	Instalacoes hidraulicas, sanitarias e de gas	01/07/2025

#### Atividades Dispensadas de Licenciamento

CNAE	Descrição
4742-3/00	Comercio varejista de material eletrico
7729-2/02	Aluguel de moveis, utensilios e aparelhos de uso domestico e pessoal
7739-0/99	Aluguel de outras maquinas e equipamentos comerciais e industriais nao especificados anteriormente, sem operador
4647-8/01	Comercio atacadista de artigos de escritorio e de papelaria
4652-4/00	Comercio atacadista de componentes electronicos e equipamentos de telefonia e comunicacao
4651-6/01	Comercio atacadista de equipamentos de informatica
4679-6/99	Comercio atacadista de materiais de construcao em geral
4753-9/00	Comercio varejista especializado de eletrodomesticos e equipamentos de audio e video
4751-2/01	Comercio varejista especializado de equipamentos e suprimentos de informatica
4757-1/00	Comercio varejista especializado de pecas e acessorios para aparelhos eletroeletronicos para uso domestico, exceto informatica e comunicacao
4120-4/00	Construcao de edificios
2710-4/01	Fabricacao de geradores de corrente continua e alternada, pecas e acessorios
4321-5/00	Instalacao e manutencao eletrica
7112-0/00	Servicos de engenharia





Emissão do Documento

01/07/2022 15:14:23

**POLÍCIA CIVIL DO DISTRITO FEDERAL - PCDF****Atividades Dispensadas de Licenciamento**

CNAE	Descrição
4742-3/00	Comercio varejista de material eletrico
7729-2/02	Aluguel de moveis, utensilios e aparelhos de uso domestico e pessoal
7739-0/99	Aluguel de outras maquinas e equipamentos comerciais e industriais nao especificados anteriormente, sem operador
4647-8/01	Comercio atacadista de artigos de escritorio e de papelaria
4652-4/00	Comercio atacadista de componentes electronicos e equipamentos de telefonia e comunicacao
4651-6/01	Comercio atacadista de equipamentos de informatica
4679-6/99	Comercio atacadista de materiais de construcao em geral
4753-9/00	Comercio varejista especializado de eletrodomesticos e equipamentos de audio e video
4751-2/01	Comercio varejista especializado de equipamentos e suprimentos de informatica
4757-1/00	Comercio varejista especializado de pecas e acessorios para aparelhos eletroeletronicos para uso domestico, exceto informatica e comunicacao
4120-4/00	Construcao de edificios
2710-4/01	Fabricacao de geradores de corrente continua e alternada, pecas e acessorios
4321-5/00	Instalacao e manutencao eletrica
4322-3/01	Instalacoes hidraulicas, sanitarias e de gas
7112-0/00	Servicos de engenharia

**SECRETARIA DE ESTADO DA AGRICULTURA, ABASTECIMENTO E DESENVOLVIMENTO RURAL - SEAGRI****Atividades Dispensadas de Licenciamento**

CNAE	Descrição
4742-3/00	Comercio varejista de material eletrico
7729-2/02	Aluguel de moveis, utensilios e aparelhos de uso domestico e pessoal
7739-0/99	Aluguel de outras maquinas e equipamentos comerciais e industriais não especificados anteriormente, sem operador
4647-8/01	Comercio atacadista de artigos de escritorio e de papelaria
4652-4/00	Comercio atacadista de componentes electronicos e equipamentos de telefonia e comunicacao
4651-6/01	Comercio atacadista de equipamentos de informatica
4679-6/99	Comercio atacadista de materiais de construcao em geral



Emissão do Documento

01/07/2022 15:14:23

4753-9/00	Comercio varejista especializado de eletrodomesticos e equipamentos de audio e video
4751-2/01	Comercio varejista especializado de equipamentos e suprimentos de informatica
4757-1/00	Comercio varejista especializado de pecas e acessorios para aparelhos eletroeletronicos para uso domestico, exceto informatica e comunicacao
4120-4/00	Construcao de edificios
2710-4/01	Fabricacao de geradores de corrente continua e alternada, pecas e acessorios
4321-5/00	Instalacao e manutencao eletrica
4322-3/01	Instalacoes hidraulicas, sanitarias e de gas
7112-0/00	Servicos de engenharia

### SECRETARIA DE ESTADO DE EDUCAÇÃO DO DISTRITO FEDERAL - SEEDF

#### Atividades Dispensadas de Licenciamento

CNAE	Descrição
4742-3/00	Comercio varejista de material eletrico
7729-2/02	Aluguel de moveis, utensilios e aparelhos de uso domestico e pessoal
7739-0/99	Aluguel de outras maquinas e equipamentos comerciais e industriais nao especificados anteriormente, sem operador
4647-8/01	Comercio atacadista de artigos de escritorio e de papelaria
4652-4/00	Comercio atacadista de componentes electronicos e equipamentos de telefonia e comunicacao
4651-6/01	Comercio atacadista de equipamentos de informatica
4679-6/99	Comercio atacadista de materiais de construcao em geral
4753-9/00	Comercio varejista especializado de eletrodomesticos e equipamentos de audio e video
4751-2/01	Comercio varejista especializado de equipamentos e suprimentos de informatica
4757-1/00	Comercio varejista especializado de pecas e acessorios para aparelhos eletroeletronicos para uso domestico, exceto informatica e comunicacao
4120-4/00	Construcao de edificios
2710-4/01	Fabricacao de geradores de corrente continua e alternada, pecas e acessorios
4321-5/00	Instalacao e manutencao eletrica
4322-3/01	Instalacoes hidraulicas, sanitarias e de gas
7112-0/00	Servicos de engenharia



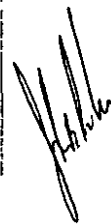

Emissão do Documento

01/07/2022 15:14:23

**SUBSECRETARIA DO SISTEMA DE DEFESA CIVIL - SUSDEC****Atividades Dispensadas de Licenciamento**

CNAE	Descrição
4742-3/00	Comercio varejista de material eletrico
7729-2/02	Aluguel de moveis, utensilios e aparelhos de uso domestico e pessoal
7739-0/99	Aluguel de outras maquinas e equipamentos comerciais e industriais nao especificados anteriormente, sem operador
4647-8/01	Comercio atacadista de artigos de escritorio e de papelaria
4652-4/00	Comercio atacadista de componentes electronicos e equipamentos de telefonia e comunicacao
4651-6/01	Comercio atacadista de equipamentos de informatica
4679-6/99	Comercio atacadista de materiais de construcao em geral
4753-9/00	Comercio varejista especializado de eletrodomesticos e equipamentos de audio e video
4751-2/01	Comercio varejista especializado de equipamentos e suprimentos de informatica
4757-1/00	Comercio varejista especializado de pecas e acessorios para aparelhos eletroeletronicos para uso domestico, exceto informatica e comunicacao
4120-4/00	Construcao de edificios
2710-4/01	Fabricacao de geradores de corrente continua e alternada, pecas e acessorios
4321-5/00	Instalacao e manutencao eletrica
4322-3/01	Instalacoes hidraulicas, sanitarias e de gas
7112-0/00	Servicos de engenharia

